

TECTUS®

Полностью скрытая система петель



СОДЕРЖАНИЕ

TECTUS® – Полностью скрытая система петель

Варианты моделей от 60 до 300 кг		
14	TE 240 3D	60 кг для нефальцованных и фальцованных межкомнатных дверей в исполнении заподлицо
15	TE 340 3D	80 кг для нефальцованных межкомнатных и объектных дверей
16	TE 526 3D	120 кг из нержавеющей стали для нефальцованных объектных и функциональных дверей
17	TE 527 3D	120 кг из стали для нефальцованных объектных и функциональных дверей
18	TE 540 3D	120 кг для нефальцованных межкомнатных и объектных дверей
19	TE 640 3D	200 кг для нефальцованных объектных и функциональных дверей
20	TE 645 3D	300 кг для нефальцованных тяжелых объектных и функциональных дверей

Варианты специальных моделей		
24	TECTUS® A8	для нефальцованных тяжелых объектных и функциональных дверей с возможностью декорировать накладками 8мм
26	TECTUS® Energy	с встроенной электропроводкой
28	TECTUS FVZ	для нефальцованных межкомнатных и объектных дверей для коробки со смещенными плоскостями
30	TE 380 3D	60 кг для фальцованных межкомнатных дверей
32	TE 680 3D FD	160 кг для фальцованных входных деревянных дверей
34	TECTUS® FR	с противопожарным покрытием

Крепёжные и базирующие элементы		
36	TE 640 3D BW	Крепёжный уголок для объектных и функциональных дверей в блочных коробках
37	TE ... 3D FZ	Крепёжная пластина для межкомнатных и объектных дверей в охватывающих коробках
38	TE ... 3D SZ	Базирующий элемент для межкомнатных и объектных дверей в стальных коробках
39	TE ... 3D ST	Базирующий элемент для межкомнатных и объектных дверей в стальных полотнах

40	Монтаж
----	---------------

44	Данные для фрезеровки
----	------------------------------

54	Сервис
----	--------

TECTUS® – ПОЛНОСТЬЮ СКРЫТАЯ СИСТЕМА ПЕТЕЛЬ

"Делать что-то скрытое является также дизайном!" Возможно проектировать некоторые вещи так, чтобы они вначале были скрыты и, тем самым, придавать объем другим элементам. Расположение элементов в одной плоскости является одним из принципов представления минимализма, точной техники и перфекционизма. Полностью скрытая серия петель марки TECTUS предлагает непревзойденное качество, многосторонность и глубину. Полностью скрытая система петель марки TECTUS с 2002 года является прочной составляющей ассортимента SIMONSWERK. Благодаря постоянному развитию марка TECTUS является сегодня инновационной и оптимизированной, чем когда-либо.

TECTUS® – КРАТКИЙ ОБЗОР ПРЕИМУЩЕСТВ

- › полностью скрытая система петель
 - › для интерьерных решений в одной плоскости
 - › допустимая нагрузка от 60 до 300 кг
 - › комфортная 3D регулировка
 - › угол открывания 180°
 - › для нефальцованных и фальцованных дверей в исполнении заподлицо
 - › для фальцованных дверей
 - › для деревянных, стальных и алюминиевых коробок
 - › с необслуживаемыми подшипниками скольжения
-



ТЕСТУС – ВАРИАНТЫ МОДЕЛЕЙ ОТ 60 ДО 300 КГ.

Петли марки ТЕСТУС имеют внушительные характеристики допустимой нагрузки и способны выдержать дверные полотна до 300 кг. Кроме того, имеют угол открывания до 180° и могут монтироваться в деревянных, стальных и алюминиевых коробках. Они имеют регулировку в 3-х плоскостях, и не требуется их дополнительного обслуживания. Петли используются для высококачественных межкомнатных и функциональных объектных дверей.

Варианты поверхностей петель позволяют их разнообразное применение. Они могут гармонично согласовываться с архитектурной концепцией и внутренними элементами, а также в закрытом состоянии полностью уходить на задний план.





TECTUS ENERGY – ДЛЯ СКРЫТОЙ ПРОВОДКИ ЭЛЕКТРОЭНЕРГИИ

TECTUS Energy - позволяет проводить электропровод, не теряя при этом архитектурно-планировочных решений интерьера с поверхностями в одном уровне. TECTUS Energy соединяет дизайн, функциональность и техническое оснащение в образцовой форме и дает свободу действий для новых идей. Для монтажа и функционирования электрических компонентов в высококачественных объектных дверях надежная и непрерывная передача электроэнергии является решающим фактором. С помощью TECTUS Energy обеспечивается несущая способность дверного полотна и постоянная передача электроэнергии, не ухудшая геометрические характеристики двери и коробки. Комплекты проводки TECTUS Energy позволяют подключать любые электрические замки, видеосистемы, подсветки и т.д. При этом сохраняются все габаритные размеры петель TECTUS.

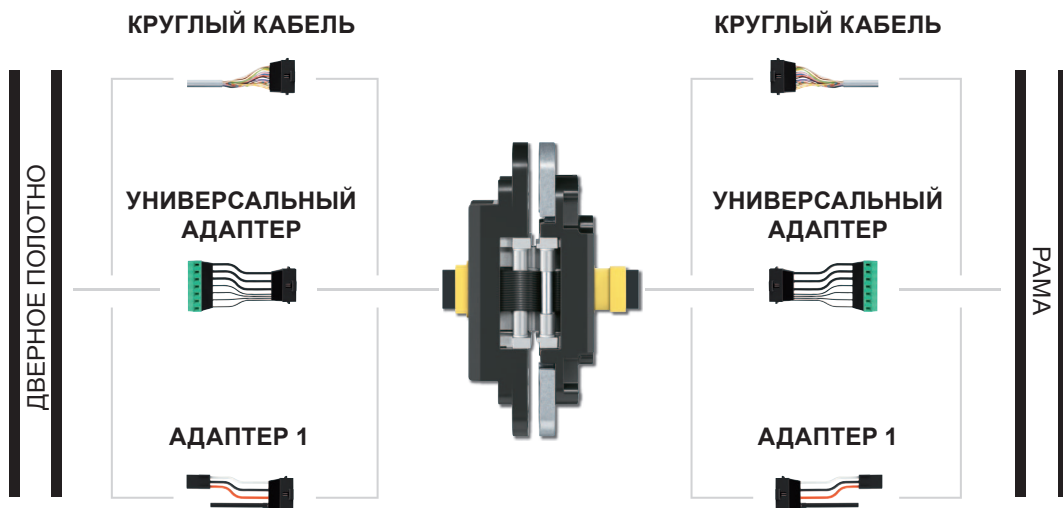

Großer Saal
2. Rang rechts

Rangfoyer

2011
Rangfoyer
Das Rangfoyer ist ein zentraler Ort der Begegnung und Kommunikation. Es verbindet die verschiedenen Bereiche des Gebäudes und bietet einen angenehmen Aufenthaltsort für Besucher und Mitarbeiter. Die Gestaltung des Rangfoyers ist ein Beispiel für die Integration von Natur und Architektur. Die Holzoberflächen schaffen eine warme und einladende Atmosphäre. Die vertikalen Metallstreifen betonen die vertikale Ausdehnung und verleihen dem Raum eine moderne Note. Die Beleuchtung ist subtil und sorgt für eine angenehme Helligkeit.



ВАРИАНТЫ МОДЕЛЕЙ ДЛЯ СПЕЦИАЛЬНОГО ПРИМЕНЕНИЯ

TECTUS FVZ – для дверей со смещенной плоскостью коробки

С TECTUS FVZ, при которой плоскость коробки смещена относительно дверного полотна со скрытой петлей таким образом, что коробка в прилегающей стене остается невидимой. Плоскость коробки может быть смещена на 12 или на 14 мм, благодаря чему дверь и стена образуют единую плоскость.

TECTUS FR – С противопожарным покрытием

Варианты моделей TECTUS FR снабжены интегрированным противопожарным покрытием. При соблюдении всех размеров фрезеровки и оптических особенностей TECTUS они образуют оптимальную основу для применения в противопожарных дверях. В случае пожара или задымления противопожарное покрытие вспучивается и обеспечивает герметичность двери в области петель. Оно тем самым предотвращает проникновение дыма и пламени в соседнее помещение.



ВАРИАНТЫ МОДЕЛЕЙ ДЛЯ СПЕЦИАЛЬНОГО ПРИМЕНЕНИЯ

TECTUS A8 – для декорирования створчатой и рамной части панелями 8мм

Новые модели A8 позволяют декорировать коробку и створку пластинами толщиной до 8 мм. Таким образом, в распоряжении дизайнера имеются дополнительные средства для интеграции двери в единую концепцию помещения.

TECTUS – для фальцованных дверей

С новой моделью TECTUS TE 680 3D FD SIMONSWERK расширил успешную линейку TECTUS и предлагает решение для традиционных входных деревянных фальцованных дверей. Простой монтаж и комфортная 3D регулировка облегчает установку, тогда как замкнутый контур уплотнения обеспечивает необходимую герметичность также в области петли. Инновационная петельная система для входных деревянных дверей имеет высокую допустимую нагрузку 160кг. Для фальцованных межкомнатных дверей SIMONSWERK предлагает TECTUS TE 380 3D, скрытую при закрытой двери. Специальная геометрия петли обеспечивает возможность установки в фальцованное дверное полотно с деревянной, стальной и алюминиевой дверной коробкой.



ДИЗАЙН И ФУНКЦИОНАЛЬНОСТЬ

ВСЯ ПАЛИТРА СКРЫТЫХ ПЕТЕЛЬ

Уже многие годы для любых дверей – начиная с высококачественных межкомнатных и заканчивая тяжелыми объектными, отвечающими специальным требованиям к нагрузкам и исполнению, компания SIMONSWERK предлагает систему полностью скрытых петель ТЕСТУС – универсальную линейку продукции, включающую множество вариантов моделей.

Системы полностью скрытых петель ТЕСТУС характеризуются единством конструкции и дизайна. Они предназначены для высококачественных межкомнатных дверей и функциональных объектных дверей. Петли можно использовать с деревянными, стальными и алюминиевыми коробками. Все модели отличает закрытая основа, скрывающая механизм петли. Предлагаются различные варианты материалов и разнообразные эффектные текстуры поверхности.



TE 240 3D

допустимая нагрузка
до 60 кг.



TE 340 3D

допустимая нагрузка
до 80 кг.



Варианты специальных моделей
представлены на стр.22



TE 526 3D

допустимая нагрузка
до 120 кг.



TE 527 3D

допустимая нагрузка
до 120 кг.



TE 540 3D

допустимая нагрузка
до 120 кг.



TE 640 3D

допустимая нагрузка
до 200 кг.



TE 645 3D

допустимая нагрузка
до 300 кг.

TECTUS®

TE 240 3D

для нефальцованных и фальцованных межкомнатных дверей в исполнении заподлицо

петля до 60 кг

Свойства продукта

- полностью скрытая система петель
- для деревянной, стальной, алюминиевой коробки
- для нефальцованных и фальцованных межкомнатных дверей в исполнении заподлицо
- цельный корпус петли с закрытой боковой частью для единства внешнего вида
- регулирование в 3 плоскостях (по горизонтали +/- 3,0 мм, по высоте +/- 3,0 мм, прижатие +/- 1,5 мм)
- не требующие обслуживания подшипники скольжения

Технические характеристики

допустимая нагрузка	i две петли на створку (1x2м)	60,0 кг
общая длина		155,0 мм
ширина (рама)		21,0 мм
ширина (створка)		18,0 мм
диаметр фрезы		16,0 мм
угол раскрытия		180°

Поверхность

F1-матовый хром (124), F2-матовый никель (125), под нержавейку (126), полированная латунь (030), полированный никель (038), бронза (174), светлая бронза (175), темная бронза (176), цветное полимерное покрытие (079), другие поверхности по запросу

Комбинация

Крепление	Охватывающая коробка	TE 240 3D FZ/1
	Стальная коробка	TE 240 3D SZ
	Стальное полотно	TE 240 3D ST

Шаблоны для монтажа петель

Шаблон	Универсальная фрезеровочная рама	
рама	Шаблон	№ 5 250691 6
створка	Шаблон	№ 5 250692 6

Подробная информация в разделе "Выбор продукта" на сайте www.simonswerk.com

Ссылка

i Допустимая нагрузка указана из расчета две петли на створку (1 x 2 м).

При открывании на 180° дверь необходимо придерживать.

Классификатор

2	7	2	0	1	—*1	0	7
---	---	---	---	---	-----	---	---

*1 в зависимости от варианта поверхности

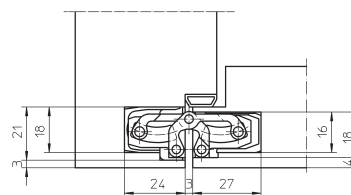
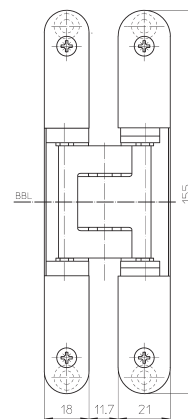

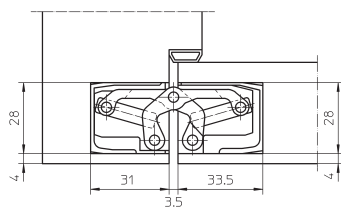
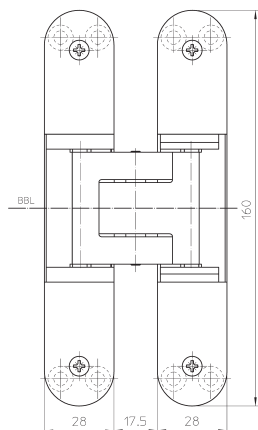
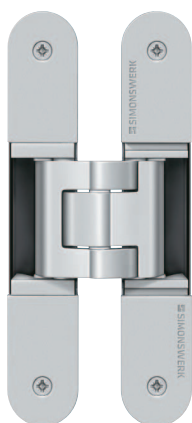

TE 340 3D

для нефальцованных межкомнатных и объектных дверей

петля до 80 кг

Свойства продукта

- полностью скрытая система петель
- для деревянной, стальной, алюминиевой коробки
- для нефальцованных межкомнатных и объектных дверей
- цельный корпус петли с закрытой боковой частью для единства внешнего вида
- регулирование в 3 плоскостях (по горизонтали +/- 3,0 мм, по высоте +/- 3,0 мм, прижатие +/- 1,0 мм)
- не требующие обслуживания подшипники скольжения

Технические характеристики

допустимая нагрузка	i две петли на створку (1x2м)	80,0 кг
общая длина		160,0 мм
ширина (рама)		28,0 мм
ширина (створка)		28,0 мм
диаметр фрезы		24,0 мм
угол раскрытия		180°

Поверхность

F1-матовый хром (124), F2-матовый никель (125), под нержавейку (126), полированная латунь (030), полированный никель (038), бронза (174), светлая бронза (175), темная бронза (176), цветное полимерное покрытие (079), другие поверхности по запросу

Комбинация

Крепление	Охватывающая коробка	TE 340 3D FZ
	Стальная коробка	TE 340 3D SZ
	Стальное полотно	TE 340 3D ST

Шаблоны для монтажа петель

Шаблон	Универсальная фрезеровочная рама	
1 этап	Шаблон	№ 5 250693 5
2 этап	Шаблон	№ 5 250694 5

Подробная информация в разделе "Выбор продукта" на сайте www.simonswerk.com

Сферы функционального применения

защита от пожара, защита от дыма, противовзломность

Ссылка

i Допустимая нагрузка указана из расчета две петли на створку (1 x 2 м). При открывании на 180° дверь необходимо придерживать.

Классификатор

3	7	4	1*1	1	—*2	0	11
---	---	---	-----	---	-----	---	----

*1 Тестирование функциональной двери всегда проводится при окончательно собранном дверном элементе.

*2 в зависимости от варианта поверхности

TECTUS®

TE 526 3D

из нержавеющей стали для нефальцованных объектных и функциональных дверей

петля до 120 кг

Свойства продукта

- материал - нержавеющая сталь
- полностью скрытая система петель
- для деревянной, стальной, алюминиевой коробки
- для нефальцованных межкомнатных и объектных дверей
- регулирование в 3 плоскостях (по горизонтали +/- 3,0 мм, по высоте +/- 3,0 мм, прижатие +/- 1,0 мм)
- не требующие обслуживания подшипники скольжения

Технические характеристики

допустимая нагрузка	i две петли на створку (1x2м)	120,0 кг
общая длина		155,0 мм
ширина (рама)		26,0 мм
ширина (створка)		26,0 мм
диаметр фрезы		24,0 мм
угол раскрытия		180°

Поверхность

Нержавеющая матовая сталь (040), нержавеющая матовая полированная сталь (042), цветное полимерное покрытие (079), другие поверхности по запросу

Комбинация

Крепление	Охватывающая коробка	TE 526/527 3D FZ/1
	Стальная коробка	TE 526/527 3D SZ
	Стальное полотно	TE 526/527 3D ST

Шаблоны для монтажа петель

Шаблон	Универсальная фрезеровочная рама
	Шаблон для сверления
рама / створка	№ 5 250547 6

Подробная информация в разделе "Выбор продукта" на сайте www.simonswerk.com

Сферы функционального применения

защита от пожара, защита от дыма, противозломность

Ссылка

i Допустимая нагрузка указана из расчета две петли на створку (1 x 2 м).

При открывании на 180° дверь необходимо придерживать.

Также поставляется в нержавеющей матовой стали, марка стали V4A.

Классификатор

4	7	6	1*1	1	4	0	13
---	---	---	-----	---	---	---	----

*1 Тестирование функциональной двери всегда проводится при окончательно собранном дверном элементе.

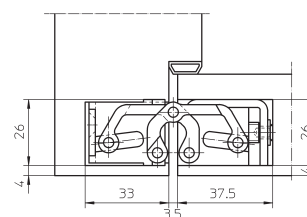
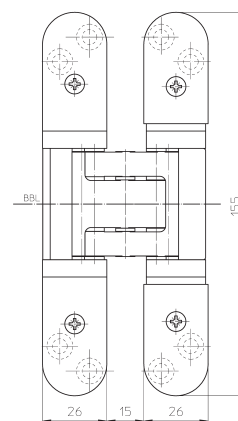
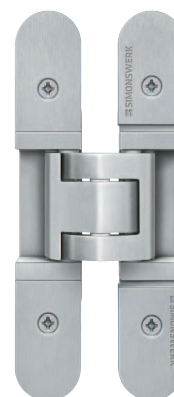



TE 527 3D

из стали для нефальцованных объектных и функциональных дверей

петля		до 120 кг
-------	--	-----------

Свойства продукта

- Материал - сталь
- полностью скрытая система петель
- для деревянной, стальной, алюминиевой коробки
- для нефальцованных межкомнатных и объектных дверей
- регулирование в 3 плоскостях (по горизонтали +/- 3,0 мм, по высоте +/- 3,0 мм, прижатие +/- 1,0 мм)
- не требующие обслуживания подшипники скольжения

Технические характеристики

допустимая нагрузка	i две петли на створку (1x2м)	120,0 кг
общая длина		155,0 мм
ширина (рама)		26,0 мм
ширина (створка)		26,0 мм
диаметр фрезы		24,0 мм
угол раскрытия		180°

Поверхность

под нержавейку (126), цветное полимерное покрытие (079), другие поверхности по запросу

Комбинация

Крепление	Охватывающая коробка	TE 526/527 3D FZ/1
	Стальная коробка	TE 526/527 3D SZ
	Стальное полотно	TE 526/527 3D ST

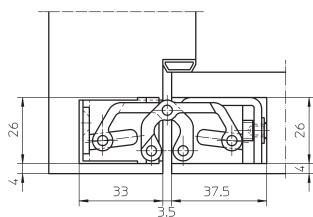
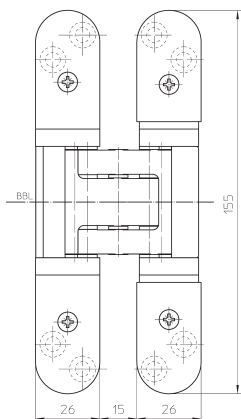

Шаблоны для монтажа петель

Шаблон	Универсальная фрезеровочная рама Шаблон для сверления TECTUS TE 527 3D	
рама / створка	Шаблон	№ 5 250547 6

Подробная информация в разделе "Выбор продукта" на сайте www.simonswerk.com

Сферы функционального применения

защита от пожара, защита от дыма, противозломность

Ссылка

i Допустимая нагрузка указана из расчета две петли на створку (1 x 2 м).
При открывании на 180° дверь необходимо придерживать.

Классификатор

4	7	6	1*1	1	—*2	0	13
---	---	---	-----	---	-----	---	----

*1 Тестирование функциональной двери всегда проводится при окончательно собранном дверном элементе.

*2 в зависимости от варианта поверхности

TECTUS®

TE 540 3D

для нефальцованных межкомнатных и объектных дверей

петля до 120 кг

Свойства продукта

- полностью скрытая система петель
- для деревянной, стальной, алюминиевой коробки
- для нефальцованных межкомнатных и объектных дверей
- цельный корпус петли с закрытой боковой частью для единства внешнего вида
- регулирование в 3 плоскостях (по горизонтали +/- 3,0 мм, по высоте +/- 3,0 мм, прижатие +/- 1,0 мм)
- не требующие обслуживания подшипники скольжения

Технические характеристики

допустимая нагрузка	i две петли на створку (1x2м)	120,0 кг
общая длина		200,0 мм
ширина (рама)		32,0 мм
ширина (створка)		32,0 мм
диаметр фрезы		24,0 мм
угол раскрытия		180°

Поверхность

F1-матовый хром (124), F2-матовый никель (125), под нержавейку (126), полированная латунь (030), полированный никель (038), бронза (174), светлая бронза (175), темная бронза (176), цветное полимерное покрытие (079), другие поверхности по запросу

Комбинация

Крепление	Охватывающая коробка	TE 540 3D FZ/1
	Стальная коробка	TE 540 3D SZ
	Стальное полотно	TE 540 3D ST

Шаблоны для монтажа петель

Шаблон	Универсальная фрезеровочная рама	
1 этап	Шаблон	№ 5 250680 5
2 этап	Шаблон	№ 5 250681 5

Подробная информация в разделе "Выбор продукта" на сайте www.simonswerk.com

Сферы функционального применения

защита от пожара, защита от дыма, противозломность

Ссылка

i Допустимая нагрузка указана из расчета две петли на створку (1 x 2 м).
При открывании на 180° дверь необходимо придерживать.

Классификатор

4	7	6	1*1	1	—*2	1	13
---	---	---	-----	---	-----	---	----

*1 Тестирование функциональной двери всегда проводится при окончательно собранном дверном элементе.

*2 в зависимости от варианта поверхности

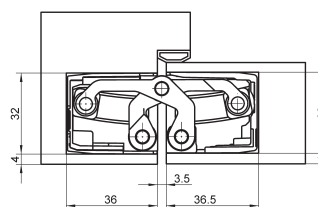
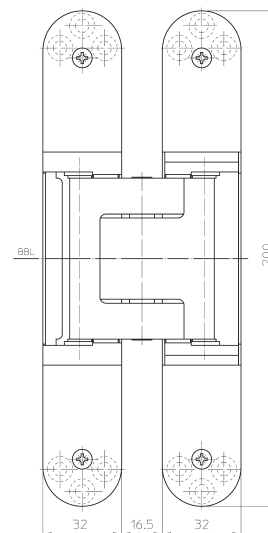



TE 640 3D

для нефальцованных объектных и функциональных дверей

петля	до 200 кг
-------	-----------

Свойства продукта

- полностью скрытая система петель
- для деревянной, стальной, алюминиевой коробки
- для нефальцованных объектных и функциональных дверей
- цельный корпус петли с закрытой боковой частью для единства внешнего вида
- регулирование в 3 плоскостях (по горизонтали +/- 3,0 мм, по высоте +/- 3,0 мм, прижатие +/- 1,0 мм)
- не требующие обслуживания подшипники скольжения

Технические характеристики

допустимая нагрузка	i две петли на створку (1x2м)	200,0 кг
общая длина		240,0 мм
ширина (рама)		32,0 мм
ширина (створка)		32,0 мм
диаметр фрезы		24,0 мм
угол раскрытия		180°

Поверхность

F1-матовый хром (124), F2-матовый никель (125), под нержавейку (126), полированная латунь (030), полированный никель (038), бронза (174), светлая бронза (175), темная бронза (176), цветное полимерное покрытие (079), другие поверхности по запросу

Комбинация

Крепление	Блочная коробка	TE 640 3D BW
	Охватывающая коробка	TE 640 3D FZ/1
	Стальная коробка	TE 640 3D SZ
	Стальное полотно	TE 640 3D ST

Шаблоны для монтажа петель

Шаблон	Универсальная фрезеровочная рама	
1 этап	Шаблон	№ 5 250659 5
2 этап	Шаблон	№ 5 250689 5

Подробная информация в разделе "Выбор продукта" на сайте www.simonswerk.com

Сферы функционального применения

защита от пожара, защита от дыма, противовзломность

Ссылка

i Допустимая нагрузка указана из расчета две петли на створку (1 x 2 м). При этом также необходимо учитывать нагрузку соответствующих базисных элементов. При открывании на 180° дверь необходимо придерживать.

Классификатор

4	7	6	1*1	1	—*2	1	14
---	---	---	-----	---	-----	---	----

*1 Тестирование функциональной двери всегда проводится при окончательно собранном дверном элементе.

*2 в зависимости от варианта поверхности

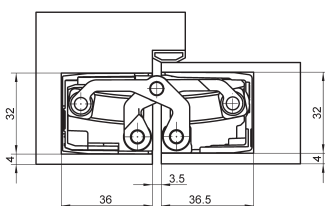
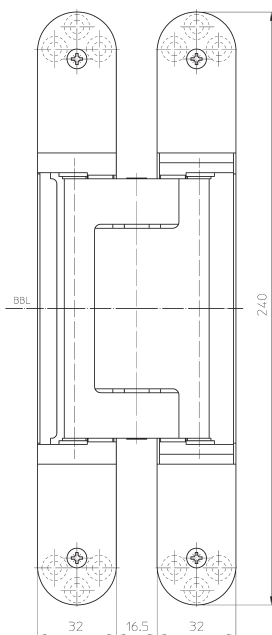

TECTUS®

TE 645 3D

для нефальцованных объектных и функциональных дверей

петля до 300 кг

Свойства продукта

- полностью скрытая система петель
- для деревянной, стальной, алюминиевой коробки
- для нефальцованных объектных и функциональных дверей
- цельный корпус петли с закрытой боковой частью для единства внешнего вида
- регулирование в 3 плоскостях (по горизонтали +/- 3,0 мм, по высоте +/- 3,0 мм, прижатие +/- 1,0 мм)
- не требующие обслуживания подшипники скольжения

Технические характеристики

допустимая нагрузка	i две петли на створку (1x2м)	300,0 кг
ширина (рама)		36,0 мм
ширина (створка)		34,0 мм
Длина (рама)		280,0 мм
Длина (Створка)		260,0 мм
диаметр фрезы		24,0 мм
угол раскрытия		180°

Поверхность

F1-матовый хром (124), F2-матовый никель (125), под нержавейку (126), другие поверхности по запросу

Комбинация

Крепление	Стальная коробка	TE 645 3D SZ
	Стальное полотно	TE 645 3D ST

Шаблоны для монтажа петель

Шаблон	Универсальная фрезеровочная рама длинная	
рама, 1 этап	Шаблон	№ 5 250945 5
рама, 2 этап	Шаблон	№ 5 250946 5
створка, 1 этап	Шаблон	№ 5 250947 5
створка, 2 этап	Шаблон	№ 5 250948 5

Подробная информация в разделе "Выбор продукта" на сайте www.simonswerk.com

Сферы функционального применения

защита от пожара, защита от дыма, противозломность

Ссылка

i Допустимая нагрузка указана из расчета две петли на створку (1 x 2 м).

При этом также необходимо учитывать нагрузку соответствующих базисуемых элементов.

При монтаже в стальные двери необходимо учитывать ширину профиля коробки.

При открывании на 180° дверь необходимо придерживать.

Классификатор

4	7	7	1*1	1	4	1	14
---	---	---	-----	---	---	---	----

*1 Тестирование функциональной двери всегда проводится при окончательно собранном дверном элементе.

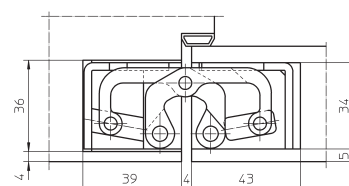
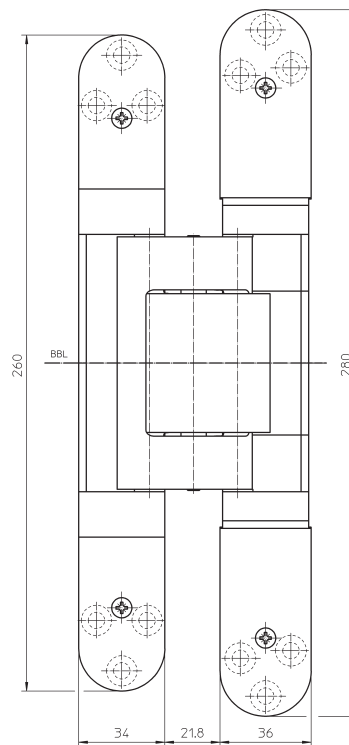



TECTUS®

ВАРИАНТЫ СПЕЦИАЛЬНЫХ МОДЕЛЕЙ

Архитектурные особенности строительного объекта, специальные требования к интерьеру, а также необычные дизайнерские задачи требуют индивидуальных решений. Компания SIMONSWERK предлагает обширную палитру решений, дополняющих ассортимент серии TECTUS.



TECTUS® A8

возможность декорирования
пластинами до 8мм. с нагрузкой
от 100 до 300 кг.



TECTUS® Energy

Со встроенной электропроводкой с
нагрузкой от 60 до 300 кг.



TECTUS® FVZ

для коробок со смещенной
плоскостью с нагрузкой от 60 до 100 кг.



TECTUS® для фальцованных дверей

для фальцованных дверей
с нагрузкой до 60 кг.



TECTUS® TE 680 3D FD

для фальцованных входных
деревянных дверей с нагрузкой до
160 кг.



TECTUS® FR

С противопожарным покрытием с
нагрузкой от 80 до 200 кг.

ТЕСТУС® А8 ОБЛИЦОВКА ПАНЕЛЯМИ СТВОРКИ И КОРОБКИ

Новые модели А8, которые позволяют декорировать коробку и створку пластинами толщиной до 8 мм. Таким образом, в распоряжении дизайнера находятся дополнительные художественные средства для интеграции двери в единую концепцию помещения.

допустимая нагрузка до 300 кг

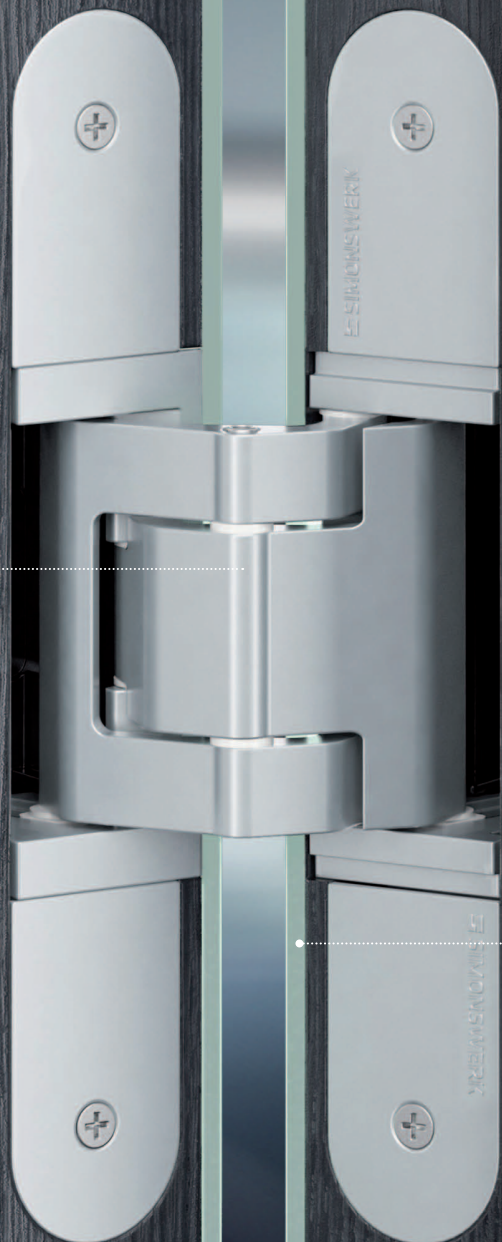

для декорации дверной коробки и створки пластинами толщиной до 8 мм

Применение при создании дверей и дверных рам из различных материалов, например, дерева, стекла и т.п.

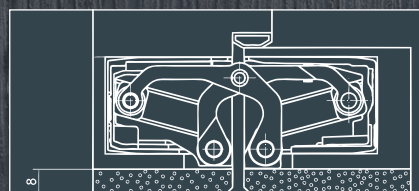

TECTUS®



Пример TE 540 3D A8

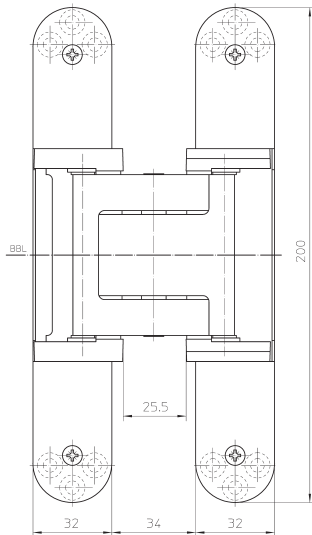

Пример TE 540 3D A8

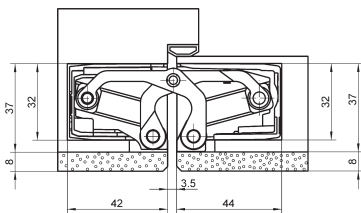

Пример TE 540 3D A8

TECTUS A8

для нефальцованных межкомнатных и объектных дверей с панелями до 8 мм

петля	Облицовка панелями	100 – 300 кг
-------	--------------------	--------------

Свойства продукта

- декоративные панели толщиной до 8 мм
- полностью скрытая система петель
- для деревянной, стальной, алюминиевой коробки
- для нефальцованных межкомнатных и объектных дверей
- цельный корпус петли с закрытой боковой частью для единства внешнего вида
- регулирование в 3 плоскостях (по горизонтали +/- 3,0 мм, по высоте +/- 3,0 мм, прижатие +/- 1,0 мм)
- не требующие обслуживания подшипники скольжения

Поверхность

нержавейка матовая (040) (только для TE 626 3D A8), F1-матовый хром (124), F2-матовый никель (125), под нержавейку (126), полированная латунь (030), полированный никель (038), бронза (174), светлая бронза (175), темная бронза (176), цветное полимерное покрытие (079), другие поверхности по запросу

Комбинация

Крепление	Охватывающая коробка	TE ... 3D FZ/1
	Стальная коробка	TE ... 3D A8 SZ
	Стальное полотно	TE ... 3D A8 ST
Декоративные крышки к	TE 540/640 3D A8 радиус	

Сферы функционального применения

защита от пожара, защита от дыма, противовзломность

Ссылка

i Допустимая нагрузка указана из расчета две петли на створку (1 x 2 м).
При открывании на 180° дверь необходимо придерживать.

Доступна в вариантах

допустимая нагрузка до 100 кг	TE 540 3D A8
	TE 540 3D A8 Energy
допустимая нагрузка до 160 кг	TE 640 3D A8
	TE 640 3D A8 Energy
допустимая нагрузка до 300 кг	TE 626 3D A8
	TE 626 3D A8 Energy

Подробная информация в разделе "Выбор продукта" на сайте www.simonswerk.com

TECTUS® ENERGY

СИСТЕМА ВСТРОЕННОЙ ЭЛЕКТРОПРОВОДКИ

Решающее значение для монтажа и эксплуатации электрооборудования в высококачественных дверях имеет надежное энергоснабжение, при этом, не ухудшающее геометрических параметров двери или коробки. Входящие в комплект поставки TECTUS Energy элементы совместимы с ходовыми замками и фурнитурой. Решающее значение для монтажа и эксплуатации электрооборудования в высококачественных дверях имеет надежное энергоснабжение, при этом, не ухудшающее геометрических параметров двери или коробки. Входящие в комплект поставки TECTUS Energy элементы совместимы с ходовыми замками и фурнитурой.



CLIP

- › жесткое соединение кабеля и корпуса петли
- › надежность в работе и функциональность благодаря закрытой системе

АДАПТЕР

- › совместимость со всеми ходовыми замками и фурнитурой
- › Три разных варианта штекерных соединений (круглый кабель, универсальный адаптер, адаптер 1)

АДАПТЕР

- › 16-жильный плоский кабель
- › интегрированная система непрерывной передачи энергии
- › полностью скрыта корпусом

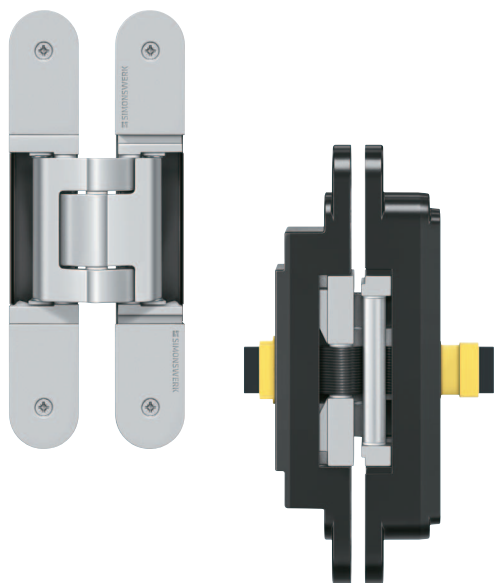

Пример TE 540 3D Energy

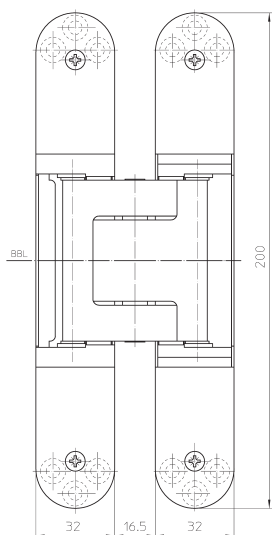

Пример TE 540 3D Energy

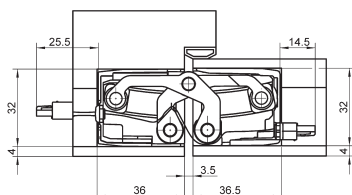

Пример TE 540 3D Energy

TECTUS Energy

с системой скрытой электропроводки для нефальцованных объектных и функциональных дверей

петля	Энергоснабжение	60 – 300 кг
--------------	------------------------	--------------------

Свойства продукта

- с системой электропроводки
- Разные варианты подключения адаптера
- полностью скрытая система петель
- для деревянной, стальной, алюминиевой коробки
- для нефальцованных межкомнатных и объектных дверей
- регулирование в 3 плоскостях (по горизонтали +/- 3,0 мм, по высоте +/- 3,0 мм, прижатие +/- 1,0 мм)
- не требующие обслуживания подшипники скольжения

Технические характеристики

Количество жил/Сечение жилы	16 шт./0,14 мм ²
макс. напряжение	50 В (Источник напряжения по SELV-DIN EN 61140)
макс. сила тока	0,8 А (каждая жила)
угол раскрытия	180°

Поверхность

Нержавеющая матовая сталь (040) (только для TE 526 3D Energy и TE 626 3D A8), F1 - матовый хром(124), под нержавейку(126), другие поверхности по запросу

Комбинация

Крепление	Охватывающая коробка	TE ... 3D FZ
	Стальная коробка	TE ... 3D SZ
	Стальное полотно	TE ... 3D ST
Комплектующие	Круглый кабель	16 x 0,8 А
		универсальное применение
		кабель 3м или 10м
		штекер с защитой от неправильного подключения
Универсальный адаптер 3 x 3,2 А и 4 x 0,8 А		
для прямого подключения к различным потребителям		
Адаптер 1	3 x 3,2 А и 4 x 0,8 А	специальный адаптер
для подключения моторных замков FUHR		

Ссылка

i допустимая нагрузка указана из расчета две петли на створку (1x2 м).
Пожалуйста, при заказе укажите необходимые комплектующие.

Доступна в вариантах

допустимая нагрузка до 60 кг	TE 240 3D Energy
допустимая нагрузка до 80 кг	TE 340 3D Energy
допустимая нагрузка до 100 кг	TE 540 3D A8 Energy
допустимая нагрузка до 120 кг	TE 526 3D Energy
	TE 540 3D Energy
допустимая нагрузка до 160 кг	TE 640 3D A8 Energy
допустимая нагрузка до 200 кг	TE 640 3D Energy
допустимая нагрузка до 300 кг	TE 645 3D Energy
	TE 626 3D A8 Energy

Подробная информация в разделе "Выбор продукта" на сайте www.simonswerk.com

TECTUS® FVZ

ИНТЕГРАЦИЯ ДВЕРИ К ПРИЛЕГАЮЩЕЙ СТЕНЕ СО СКРЫТОЙ КОРОБКой

Варианты моделей TECTUS FVZ, где коробка смещена в глубину стены, позволяют установить дверь со скрытой петлей в стене таким образом, что коробка остается невидима. Плоскость коробки смещается на 12 или 14 мм, что дает больше архитектурных возможностей при оформлении интерьера.

допустимая нагрузка до 100 кг

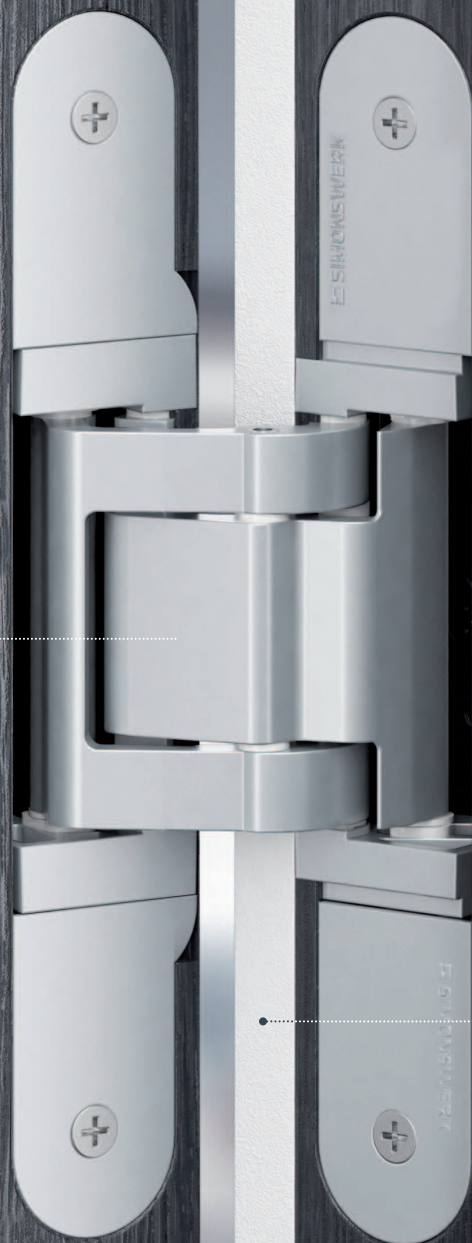

для 12 или 14 мм смещенной
плоскости коробки

для дизайнерских решений со
скрытой коробкой

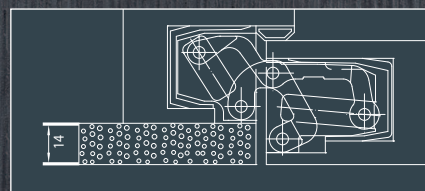



Пример TE 541 3D FVZ

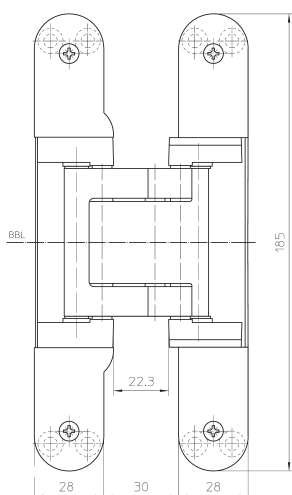

Пример TE 541 3D FVZ

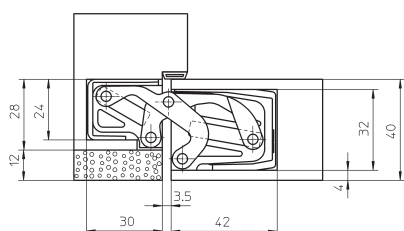

Пример TE 311 3D FVZ 40

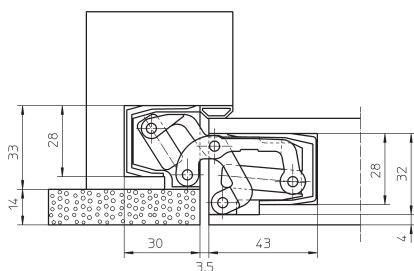

Пример TE 541 3D FVZ

TECTUS FVZ

для нефальцованных межкомнатных и объектных дверей со смещенной коробкой

петля	смещенная коробка	60 – 100 кг
-------	-------------------	-------------

Свойства продукта

- FVZ = смещение плоскости коробки
- смещение на 12 или 14 мм
- полностью скрытая система петель
- для деревянной, стальной, алюминиевой коробки
- для нефальцованных межкомнатных и объектных дверей
- цельный корпус петли с закрытой боковой частью для единства внешнего вида
- регулирование в 3 плоскостях (по горизонтали +/- 3,0 мм, по высоте +/- 3,0 мм, прижатие +/- 1,0 мм)
- не требующие обслуживания подшипники скольжения

Поверхность

F1-матовый хром(124), F2-матовый никель(125), под нержавеющейку(126), цветное полимерное покрытие(079), другие поверхности по запросу

Комбинация

Крепление	Охватывающая коробка	TE ... FVZ FZ/1
	Стальная коробка	TE ... FVZ SZ
	Стальное полотно	TE ... FVZ ST

Ссылка

i Допустимая нагрузка указана из расчета две петли на створку (1 x 2 м).

Доступна в вариантах

допустимая нагрузка до 60 кг	толщина полотна 40 мм	TE 311 3D FVZ 40
	толщина полотна 44 мм	TE 311 3D FVZ 44

допустимая нагрузка до 100 кг TE 541 3D FVZ

Подробная информация в разделе "Выбор продукта" на сайте www.simonswerk.com

TECTUS® ДЛЯ ФАЛЬЦОВАННЫХ ДВЕРЕЙ ДЛЯ ФАЛЬЦОВАННЫХ МЕЖКОМНАТНЫХ ДВЕРЕЙ

SIMONSWERK предлагает решение для фальцованных дверей скрытую систему петель TECTUS, незаметную при закрытой двери. Специальная геометрия петли обеспечивает возможность установки в фальцованное дверное полотно с деревянной, стальной и алюминиевой коробкой.



для фальцованных
межкомнатных дверей

допустимая нагрузка до 60 кг



TE 380 3D

для фальцованных межкомнатных дверей

петля	фальцованное полотно	до 60 кг
-------	----------------------	----------

Свойства продукта

- полностью скрытая система петель
- для деревянной, стальной, алюминиевой коробки
- для фальцованных межкомнатных дверей
- цельный корпус петли с закрытой боковой частью для единства внешнего вида
- регулирование в 3 плоскостях (по горизонтали +/- 3,0 мм, по высоте +/- 3,0 мм, прижатие +/- 1,0 мм)
- не требующие обслуживания подшипники скольжения

Технические характеристики

допустимая нагрузка	i две петли на створку (1x2м)	60,0 кг
ширина (рама)		26,0 мм
ширина (створка)		20,0 мм
Длина (рама)		190,0 мм
Длина (Створка)		160,0 мм
диаметр фрезы		20,0 мм
угол раскрытия		180°

Поверхность

F1-матовый хром (124), F2-матовый никель (125), под нержавейку (126), RAL 9016 белый (057), цветное полимерное покрытие (079), другие поверхности по запросу

Комбинация

Крепление	Охватывающая коробка	TE 380 3D FZ/1
	Стальная коробка	TE 380 3D SZ

Шаблоны для монтажа петель

Шаблон	Универсальная фрезеровочная рама	
рама, 1 этап	Шаблон	№ 5 250955 5
рама, 2 этап	Шаблон	№ 5 250956 5
рама, 3 этап	Шаблон	№ 5 250957 5
створка, 1 этап	Шаблон	№ 5 250958 5
створка, 2 этап	Шаблон	№ 5 250959 5

Подробная информация в разделе "Выбор продукта" на сайте www.simonswerk.com

Ссылка

i Допустимая нагрузка указана из расчета две петли на створку (1 x 2 м).
При открывании на 180° дверь необходимо придерживать.

Классификатор

2	7	3	1*1	1	—*2	0	10
---	---	---	-----	---	-----	---	----

*1 Тестирование функциональной двери всегда проводится при окончательно собранном дверном элементе

*2 в зависимости от варианта поверхности

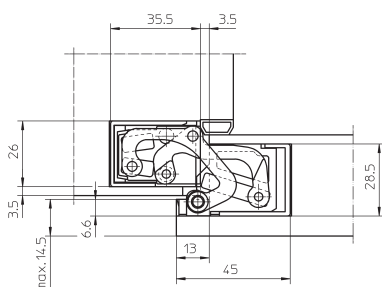
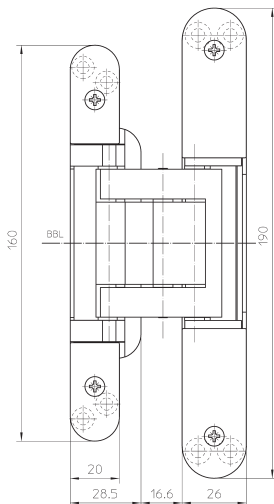

TECTUS® TE 680 3D FD ДЛЯ ФАЛЬЦОВАННЫХ ДЕРЕВЯННЫХ ВХОДНЫХ ДВЕРЕЙ

Новинка TECTUS TE 680 3D FD, SIMONSWERK предлагает решение для традиционных фальцованных входных деревянных дверей. Простой монтаж и комфортная 3D регулировка облегчают монтаж, а уплотнитель в теле петли обеспечивает необходимую герметичность.

180 град. угол открытия

встроенный
уплотнитель

допустимая нагрузка до 160 кг

комфортная 3D
регулировка





НОВИНКА

TE 680 3D FD

для фальцованных входных деревянных дверей

петля	фальцованное полотно	до 160 кг
-------	----------------------	-----------

Свойства продукта

- полностью скрытая система петель
- для фальцованных входных деревянных дверей
- цельный корпус петли с закрытой боковой частью для единства внешнего вида
- комфортное 3D регулирование (по горизонтали +/- 3,0 мм, по высоте +/- 3,0 мм, на прижатие +/- 1,5 мм)
- встроенный уплотнитель
- 18 мм ширина фальца на створке
- не требующие обслуживания подшипники скольжения

Технические характеристики

допустимая нагрузка	i две петли на створку (1x2м)	160,0 кг
ширина (рама)		30,0 мм
ширина (створка)		40,5 мм
Длина (рама)		250,0 мм
Длина (Створка)		140,0 мм
диаметр фрезы		20,0 мм
угол раскрытия		180°

Поверхность

F1-матовый хром (124), другие поверхности по запросу

Комбинация

петля		TE 680 3D FD Energy
Крепление	охватывающая коробка	TE 680 3D BZ
Комплекующие	уплотнитель	DS 7435

Шаблоны для монтажа петель

Шаблон	фрезеровочная рама TE 680 3D FD
	серийный - 3 фрезеровочные рамы TE 680 3D FD

Подробная информация в разделе "Выбор продукта" на сайте www.simonswerk.com

Ссылка

i Допустимая нагрузка указана из расчета две петли на створку (1 x 2 м).
При открывании на 180° дверь необходимо придерживать.

Доступна в вариантах

TE 680 3D FD Energy

Подробная информация в разделе "Выбор продукта" на сайте www.simonswerk.com

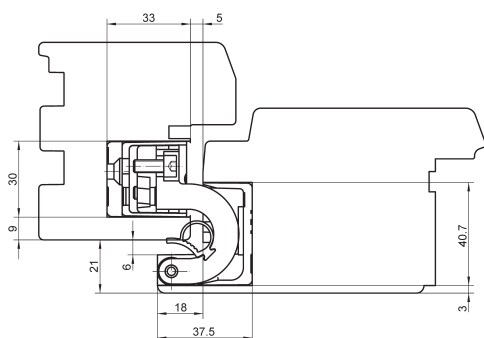
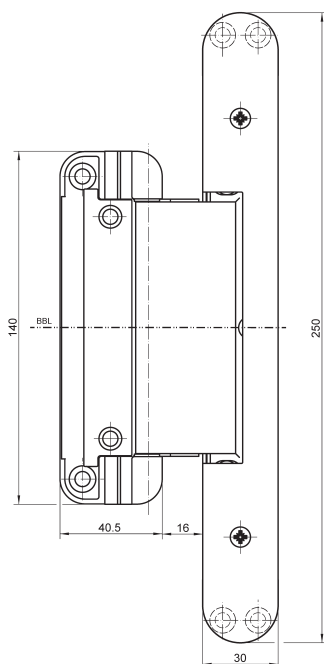

ширина фальца на створке 21 мм

TECTUS® FR С ИНТЕГРИРОВАННЫМ ПРОТИВОПОЖАРНЫМ ПОКРЫТИЕМ

Система петель TECTUS с интегрированным противопожарным покрытием предотвращает проникновение дыма и пламени в соседнее помещение. В случае пожара или задымления противопожарное покрытие вспучивается и обеспечивает герметичность двери в области петель.

допустимая нагрузка до 200 кг

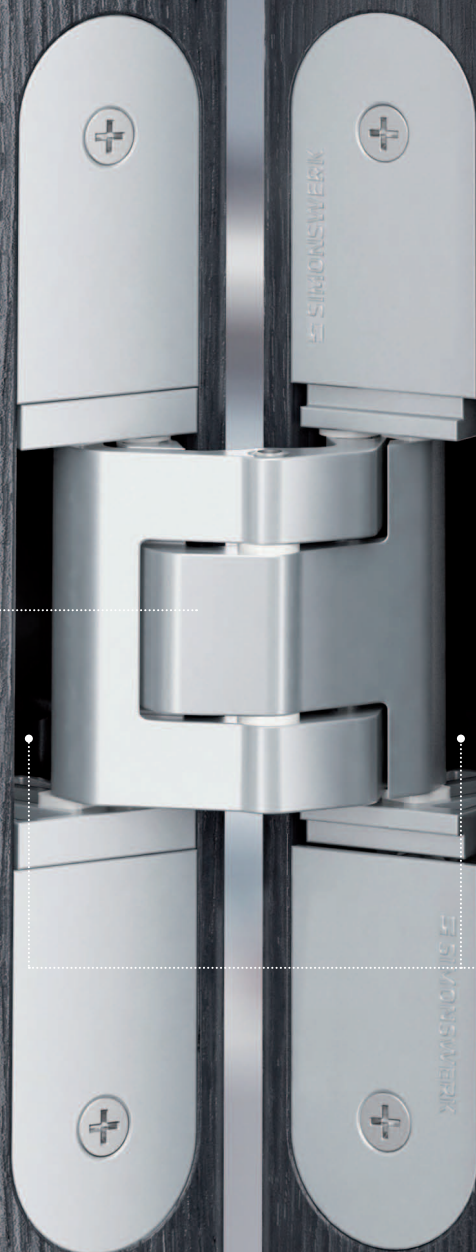

с интегрированным противопожарным покрытием

В случае пожара или задымления противопожарное покрытие вспучивается и обеспечивает герметичность двери в области петель.

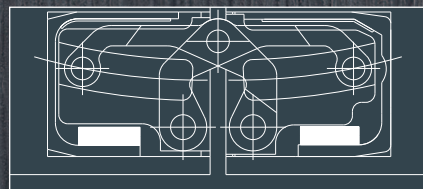



Пример TE 540 3D FR

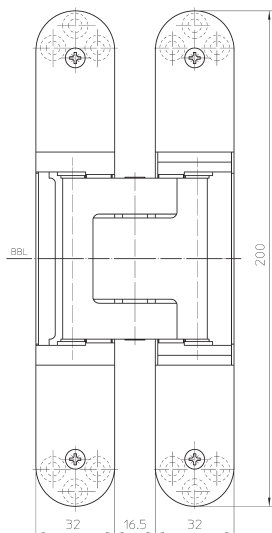

Пример TE 540 3D FR

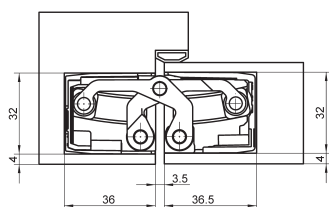

Пример TE 540 3D FR

TECTUS FR

с интегрированным противопожарным покрытием для нефальцованных объектных и функциональных дверей

петля	защита от пожара	80 – 200 кг
-------	------------------	-------------

Свойства продукта

- с интегрированным противопожарным покрытием
- полностью скрытая система петель
- для деревянной, стальной, алюминиевой коробки
- для нефальцованных межкомнатных и объектных дверей
- цельный корпус петли с закрытой боковой частью для единства внешнего вида
- регулирование в 3 плоскостях (по горизонтали +/- 3,0 мм, по высоте +/- 3,0 мм, прижатие +/- 1,0 мм)
- не требующие обслуживания подшипники скольжения

Поверхность

F1-матовый хром(124), под нержавейку(126), другие поверхности по запросу

Комбинация

Крепление	Охватывающая коробка	TE ... 3D FZ/1
	Стальная коробка	TE ... 3D SZ
	Стальное полотно	TE ... 3D ST

Сферы функционального применения

защита от пожара, защита от дыма

Ссылка

i Допустимая нагрузка указана из расчета две петли на створку (1 x 2 м).

Доступна в вариантах

допустимая нагрузка до 80 кг	TE 340 3D FR
допустимая нагрузка до 120 кг	TE 540 3D FR
допустимая нагрузка до 200 кг	TE 640 3D FR
допустимая нагрузка до 100 кг	TE 540 3D A8 FR
допустимая нагрузка до 160 кг	TE 640 3D A8 FR

Подробная информация в разделе "Выбор продукта" на сайте www.simonswerk.com

TECTUS®

TE 640 3D BW

Крепежный уголок для нефальцованных объектных и функциональных дверей с возможностью облицовки коробки и полотна пластинами толщиной до 16 или до 20 мм

Крепеж Блочная коробка

Технические характеристики

допустимая нагрузка **i** две петли на створку (1x2м) 120,0 кг

Поверхность

оцинкованная (010)

Комбинация

петля TE 640 3D

Ссылка

i Допустимая нагрузка указана из расчета две петли на створку (1 x 2 м).

Пластины должны быть отфрезерованы в месте установки петель.

При заказе укажите нужный вариант.

Доступна в вариантах

Пластины до 16 мм TE 640 3D BW 16

Пластины до 20 мм TE 640 3D BW 20

Подробная информация в разделе "Выбор продукта" на сайте www.simonswerk.com

НОВИНКА

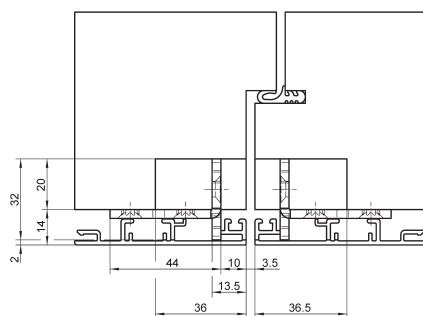

Дерево-/Алюминиевые системы

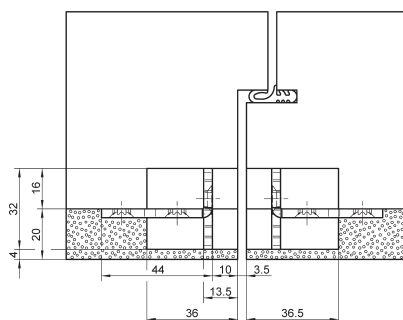

Пластины до 20 мм

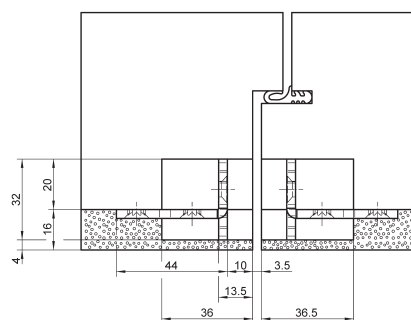
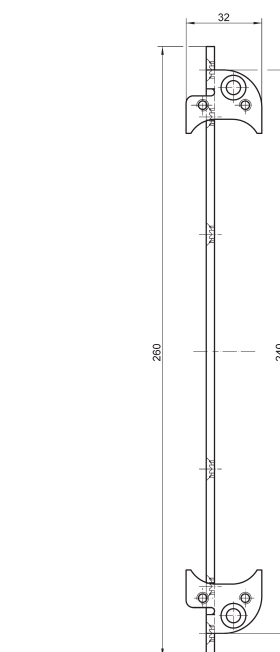

Пластины до 16 мм

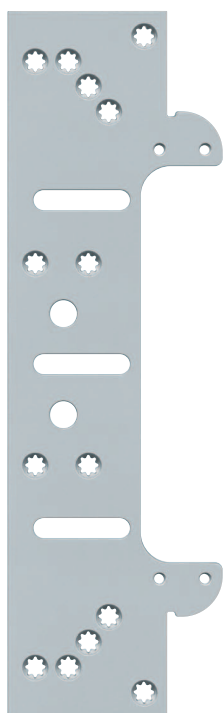

Крепежная пластина TE ... 3D FZ

для межкомнатных и объектных дверей в охватывающих коробках

Крепление	Охватывающая коробка
-----------	----------------------

Поверхность
оцинкованная (010)

Комбинация
петля

	TE 240 3D
	TE 311 3D FVZ
	TE 340 3D
	TE 380 3D
	TE 526 3D
	TE 527 3D
	TE 540 3D
	TE 541 3D FVZ
	TE 640 3D
	TE 540 3D A8
	TE 626 3D A8
	TE 640 3D A8
со скрытой проводкой	TE 240 3D Energy
	TE 340 3D Energy
	TE 526 3D Energy
	TE 540 3D Energy
	TE 640 3D Energy
	TE 540 3D A8 Energy
	TE 640 3D A8 Energy
с интегрированным противопожарным покрытием	TE 340 3D FR
	TE 540 3D FR
	TE 640 3D FR
	TE 540 3D A8 FR
	TE 640 3D A8 FR

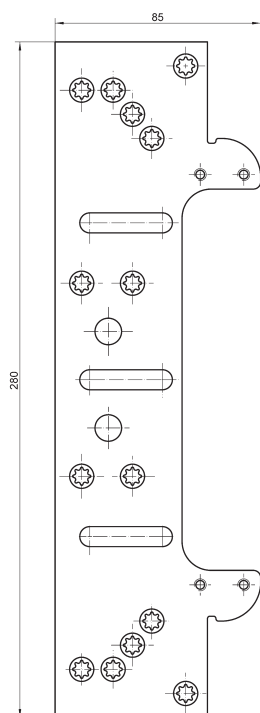

Пример TE 540 3D FZ

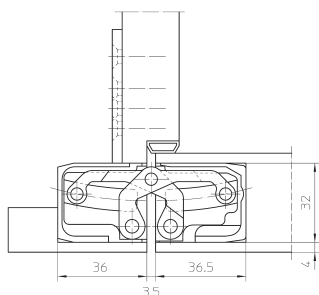

Пример TE 540 3D с TE 540 3D FZ

Ссылка

В комплекте поставки прилагаются дистанционные пластины для толщины коробки 22-28 мм.

При заказе укажите точный вариант петли.

TECTUS®

Базирующий элемент TE ... 3D SZ

для межкомнатных и объектных дверей в стальных коробках

Базирующий элемент | Стальная коробка

Поверхность

оцинкованная (010), нержавеющая сталь необработанная (041)

Комбинация

петля	TE 240 3D
	TE 311 3D FVZ
	TE 340 3D
	TE 380 3D
	TE 526 3D
	TE 527 3D
	TE 540 3D
	TE 541 3D FVZ
	TE 640 3D
	TE 645 3D
	TE 540 3D A8
	TE 626 3D A8
	TE 640 3D A8
со скрытой проводкой	TE 240 3D Energy
	TE 340 3D Energy
	TE 526 3D Energy
	TE 540 3D Energy
	TE 640 3D Energy
	TE 645 3D Energy
с интегрированным противопожарным покрытием	TE 540 3D A8 Energy
	TE 626 3D A8 Energy
	TE 640 3D A8 Energy
	TE 340 3D FR
	TE 540 3D FR
TE 640 3D FR	
TE 540 3D A8 FR	
TE 640 3D A8 FR	

Ссылка

При заказе укажите точный вариант петли.

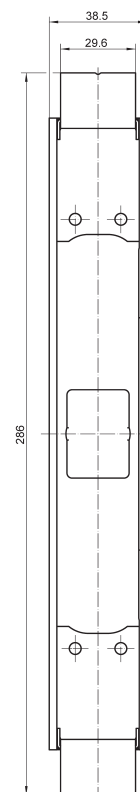

Пример TE 540 3D SZ

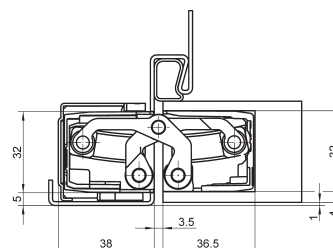

Пример TE 540 3D с TE 540 3D SZ

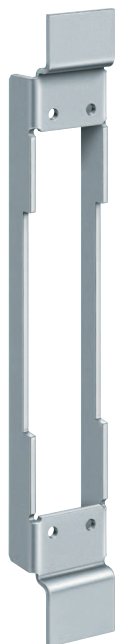

Базирующий элемент TE ... 3D ST

для стальных полотен

Базирующий элемент	Стальное полоно
--------------------	-----------------

Поверхность
оцинкованная (010)

Комбинация
петля

	TE 240 3D
	TE 340 3D
	TE 526 3D
	TE 527 3D
	TE 540 3D
	TE 541 3D FVZ
	TE 640 3D
	TE 645 3D
	TE 540 3D A8
	TE 640 3D A8
со скрытой проводкой	TE 240 3D Energy
	TE 340 3D Energy
	TE 526 3D Energy
	TE 540 3D Energy
	TE 640 3D Energy
	TE 540 3D A8 Energy
	TE 640 3D A8 Energy
с интегрированным противопожарным покрытием	TE 340 3D FR
	TE 540 3D FR
	TE 640 3D FR
	TE 540 3D A8 FR
	TE 640 3D A8 FR

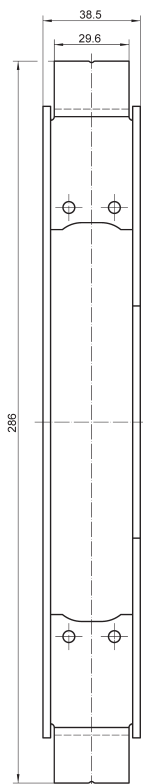

Пример TE 540 3D ST

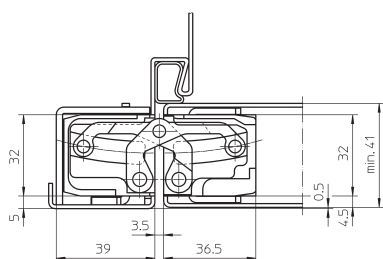

Пример TE 540 3D с TE 540 3D ST

Ссылка

При заказе укажите точный вариант петли.

МОНТАЖ

Серия ТЕСТУС

СТВОРКА

Прикрутить створчатую часть петли в полотне.

КОРОБКА

Блочная коробка

Произвести фрезеровку, фреза $\varnothing 24$ мм (TE 240 3D - $\varnothing 16$ мм), обгоночное кольцо на фрезере $\varnothing 30$ мм, прилагаемыми саморезами прикрутить рамную часть петли в коробку.

Охватывающая коробка

Для стабильной фиксации петли необходимо использовать крепежную пластину. Установите крепежную пластину с задней стороны коробки. Прикрутите петлю винтами М5 к крепежной пластине.

Стальная коробка

Прикрутить рамную часть петли винтами М5 к приваренному крепежному элементу.

Прикрутить декоративные крышки к рамной и створчатой части петли.

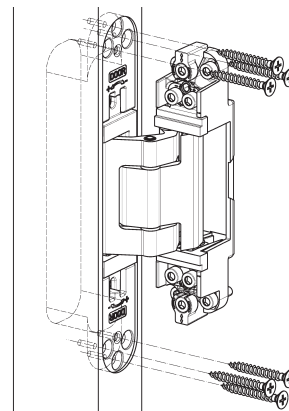

Пример TE 540 3D

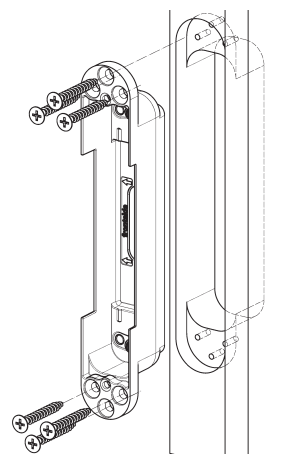

Пример TE 540 3D

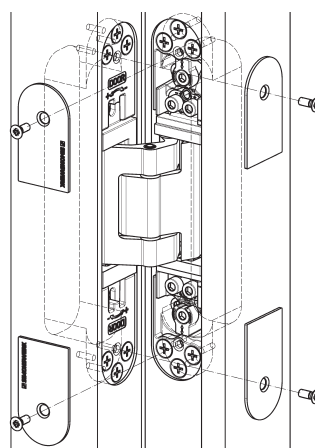

Пример TE 540 3D

РЕГУЛИРОВКА

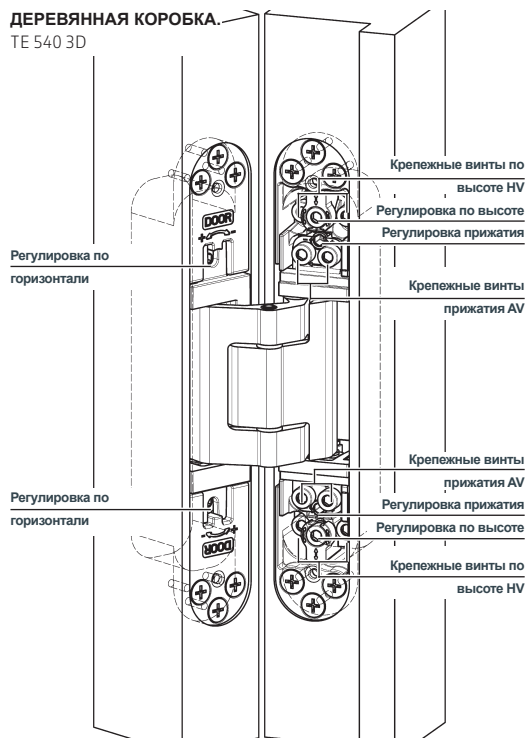

Серия TECTUS

комфортная 3D регулировка

по горизонтали	+/- 3,0 мм
по высоте	+/- 3,0 мм
на прижатие	+/- 1,0 мм

Регулировка по горизонтали

- В створчатой части петли равномерно отрегулировать петлю с помощью шестигранного ключа

Регулировка по высоте

- Слегка ослабить зажимные винты HV во всех петлях
- Для регулировки необходимо подклинить дверь и нижним регулировочным винтом привести дверь в нужное положение (при необходимости верхний винт повернуть назад)
- Затянуть крепежные винты HV на всех петлях

Регулировка прижатия

- Слегка ослабить зажимные винты AV во всех петлях
- Равномерно отрегулировать дверь на прижим.
- Затянуть крепежные винты AV на всех петлях

Все регулировки осуществляются шестигранным ключом 4 мм.

РАСПОЛОЖЕНИЕ ПЕТЕЛЬ

Серия ТЕСТУС

Применение третьей петли влияет на значение нагрузки. Как правило, третья петля размещается по центру между верхней и нижней, чтобы соответствовать оптическим требованиям и обеспечить прижим уплотнения в центре двери. При определенных обстоятельствах целесообразно расположить третью петлю в верхней трети. Главные растягивающие усилия возникают в верхней петле - например, при широкой двери (> 1000 мм), у которых центр тяжести смещается от петель и возникают дополнительные усилия. В таких случаях третью петлю следует разместить в верхней трети - на расстоянии 350 мм от верхней. (размер по центрам петель).

Расположение при высокой допустимой нагрузке или с доводчиками

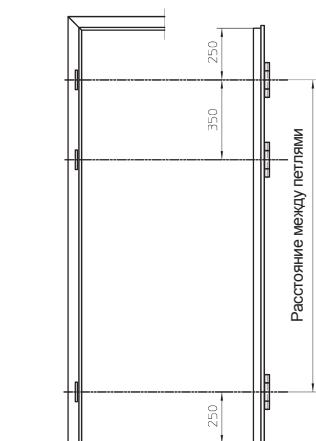

Примеры применения при различных высотах дверей

< 2.40 m

≥ 2.40 m

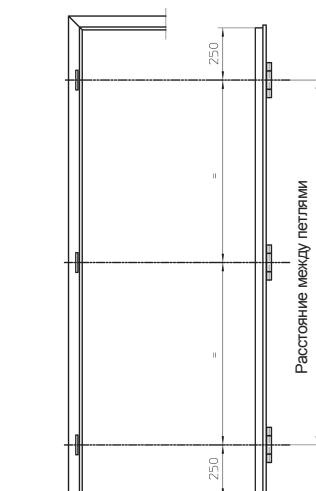
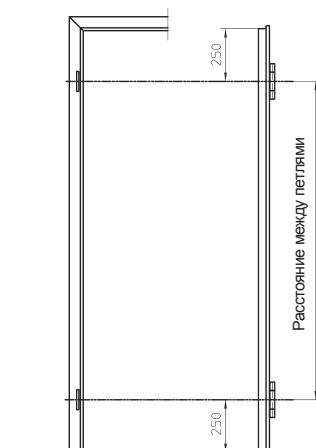

Примечание: для всех входных дверей рекомендуется использовать три петли.

TECTUS® – ПОВЕРХНОСТЬ

Приведенные на рисунке иллюстрации могут отличаться от оригинала. Время поставки/вариант исполнения продукта необходимо уточнять индивидуально. Другие поверхности по запросу.



полированная латунь (030)



полированный никель (038)



нержавеющая матовая
сталь (040)



матовая латунь (047)



RAL 9016 белый (070)



RAL 9005 черный матовый (107)



F1-матовый хром (124)



F2-матовый никель (125)



под нержавеющую сталь
(126)



сатинированный
никель(144)



сатинированный хром (146)



рустикальный (156)



бронза металлик (168)



бронза (174)



средняя бронза (175)



темная бронза (176)

ИНФОРМАЦИЯ ДЛЯ ФРЕЗЕРОВКИ

TE 240 3D

Фрезерование с фрезой $\varnothing 16$ мм, обгоночное кольцо на фрезере $\varnothing 30$ мм, универсальная фрезерная рама, шаблон № 5 250691 6 (рама), шаблон № 5 250692 6 (створка)

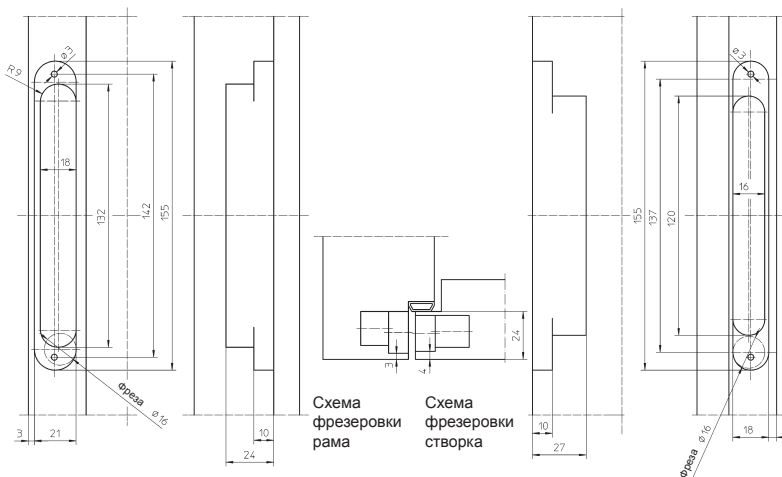

TE 340 3D / TE 340 3D FR

A = Глубина паза рамы до уровня уплотнения
B = Толщина дверного полотна или 1-го дверного фальца
A - B + 4 = Размер X

Результат должен быть от 4,0 мм до макс. 6,0 мм.
(Стальная рама : X = 5,0 мм)

Фрезерование с фрезой $\varnothing 24$ мм, обгоночное кольцо на фрезере $\varnothing 30$ мм универсальная фрезерная рама, шаблон № 5 250693 5 (этап 1), шаблон №5 250694 5 (этап 2).

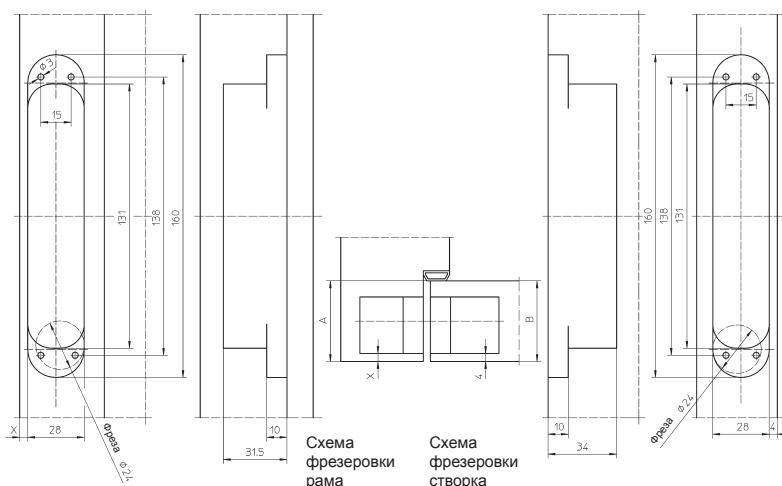

ИНФОРМАЦИЯ ДЛЯ ФРЕЗЕРОВКИ

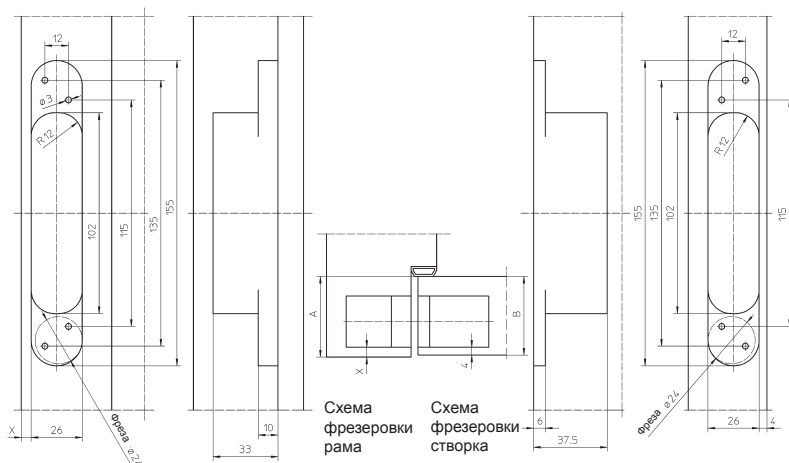

TE 526 3D / TE 527 3D

A = Глубина паза рамы до уровня уплотнения
B = Толщина дверного полотна или 1-го дверного фальца
A – B + 4 = Размер X

Результат должен быть от 4,0 мм до макс. 6,0 мм.
(Стальная рама : X = 5,0 мм)

Фрезерование с фрезой Ø 24 мм, обгоночное кольцо на фрезере Ø 30 мм универсальная фрезерная рама, шаблон № 5 250547 6.

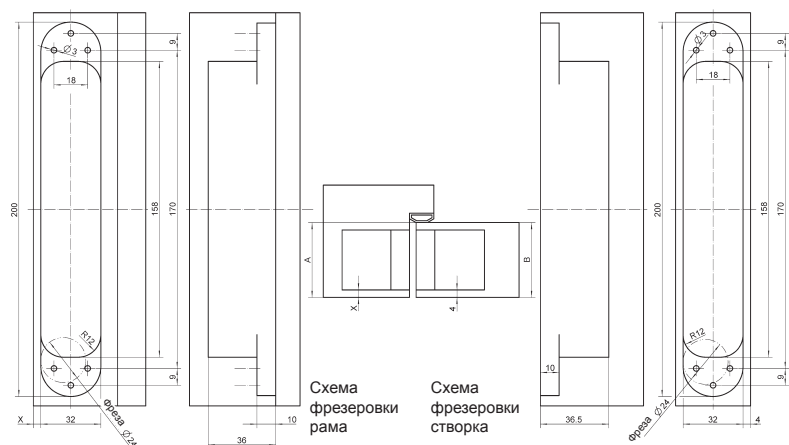

TE 540 3D / TE 540 3D FR

A = Глубина паза рамы до уровня уплотнения
B = Толщина дверного полотна или 1-го дверного фальца
A – B + 4 = Размер X

Результат должен быть от 4,0 мм до макс. 6,0 мм.
(Стальная рама : X = 5,0 мм)

Фрезерование с фрезой Ø 24 мм, обгоночное кольцо на фрезере Ø 30 мм универсальная фрезерная рама, шаблон № 5 250680 5 (этап 1), шаблон № 5 250681 5 (этап 2).

ИНФОРМАЦИЯ ДЛЯ ФРЕЗЕРОВКИ

TE 640 3D / TE 640 3D FR

A = Глубина паза рамы до уровня уплотнения
 B = Толщина дверного полотна или 1-го дверного фальца
 A – B + 4 = Размер X

Результат должен быть от 4,0 мм до макс. 6,0 мм.
 (Стальная рама : X = 5,0 мм)

Фрезерование с фрезой Ø 24 мм, обгоночное кольцо на фрезере Ø 30 мм универсальная фрезерная рама, шаблон № 5 250659 5 (этап 1), шаблон №5 250689 5 (этап 2).

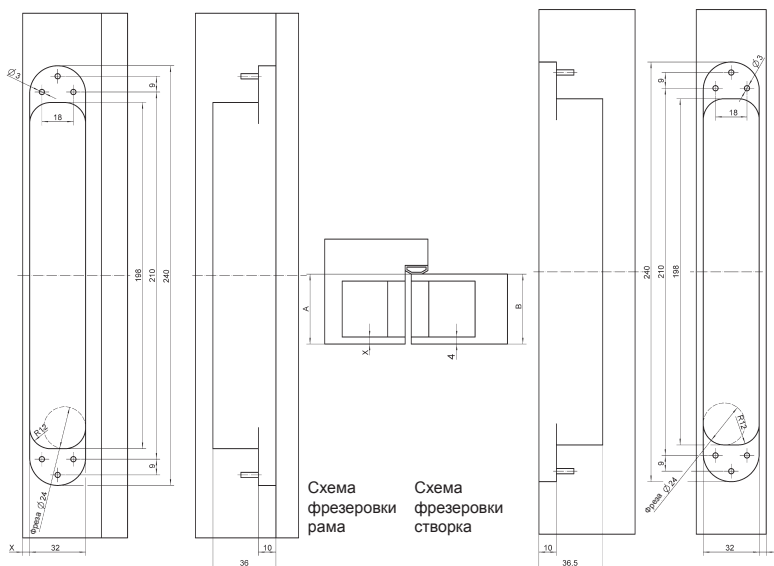

TE 645 3D

A = Глубина паза рамы до уровня уплотнения
 B = Толщина дверного полотна или 1-го дверного фальца
 A – B + 4 = Размер X

Результат должен быть от 4,0 мм до макс. 6,0 мм.
 (Стальная рама : X = 5,0 мм)

Фрезерование с фрезой Ø 24 мм, обгоночное кольцо на фрезере Ø 30 мм универсальная фрезерная рама, шаблон № 5 250945 5 (рама, 1 этап), Шаблон № 5 250946 5 (рама, 2 этап), Шаблон № 5 250947 5 (створка, 1 этап) и Шаблон № 5 250948 5 (створка, 2 этап).

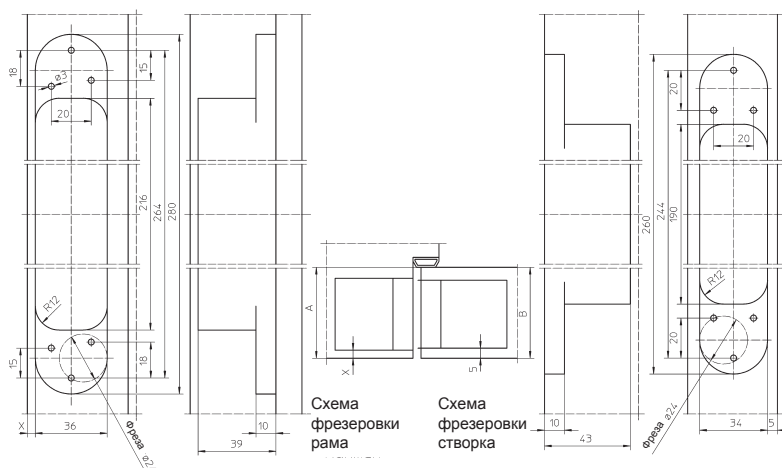

ИНФОРМАЦИЯ ДЛЯ ФРЕЗЕРОВКИ

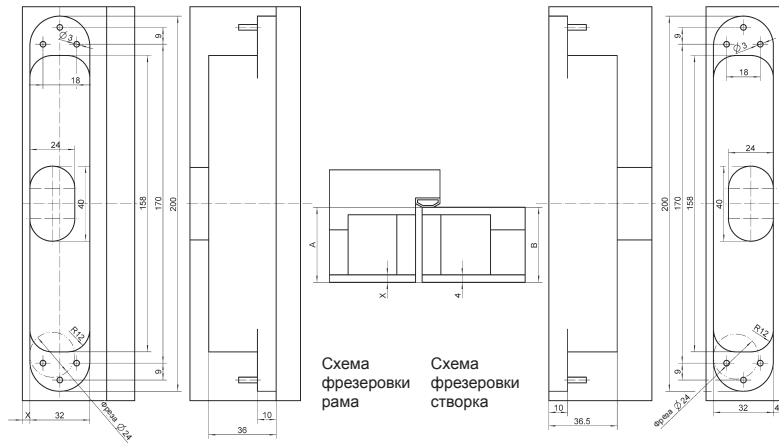

TE 540 3D Energy (exemplary illustration)

A = Глубина паза рамы до уровня уплотнения
B = Толщина дверного полотна или 1-го дверного фальца
A – B + 4 = Размер X

Результат должен быть от 4,0 мм до макс. 6,0 мм.
(Стальная рама : X = 5,0 мм)

Фрезерование с фрезой Ø 24 мм, обгоночное кольцо на фрезере Ø 30 мм универсальная фрезерная рама, шаблон № 5 250680 5 (1 этап), Шаблон № 5 250681 5 (этап 2) и Шаблон № 5 250939 5 (дополнительная фрезеровка Energy).

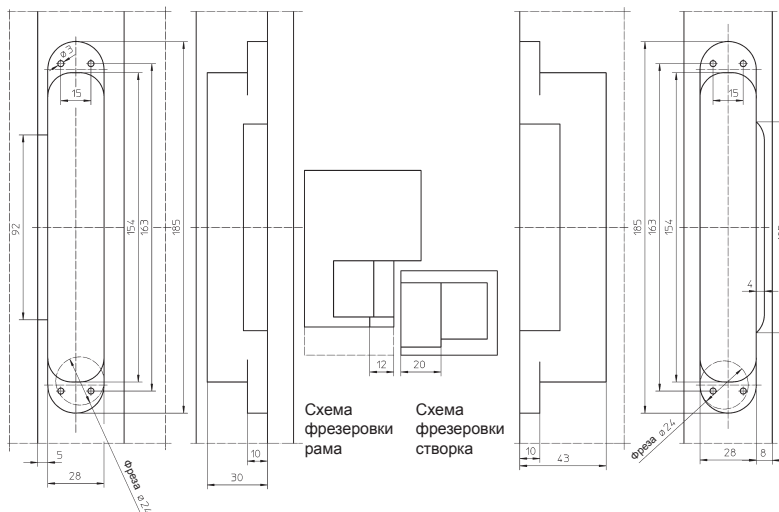

TE 541 3D FVZ

Фрезерование с фрезой Ø 24 мм, обгоночное кольцо на фрезере Ø 30 мм универсальная фрезерная рама, шаблон № 5 250942 5 (рама, 1 этап), Шаблон № 5 250943 5 (рама, 2 этап), Шаблон № 5 250682 5 (рама, 3 этап), Шаблон № 5 250942 5 (створка, 1 этап), Шаблон № 5 250943 5 (створка, 2 этап) и Шаблон № 5 250944 5 (створка, 3 этап).

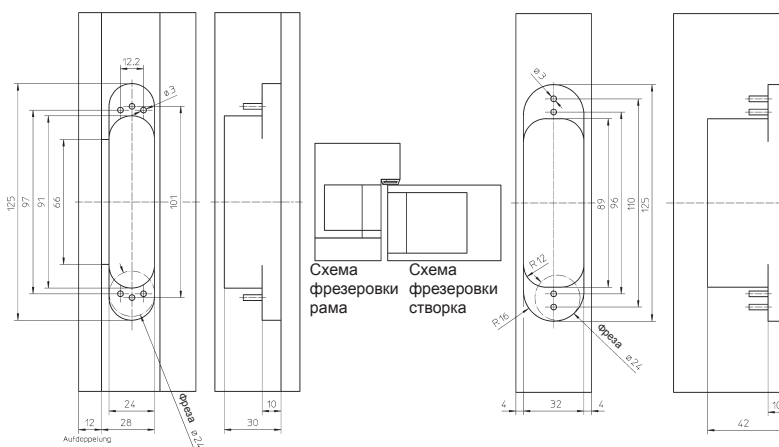

TE 311 FVZ

Фрезерование с фрезой Ø 24 мм, обгоночное кольцо на фрезере Ø 30 мм, универсальная фрезерная рама, шаблон № 5 251100 6, шаблон № 5 251101 6 (створка, толщина полотна 40 мм), шаблон № 5 251102 6 (створка, толщина полотна 44 мм),

ИНФОРМАЦИЯ ДЛЯ ФРЕЗЕРОВКИ

TE 540 3D A8 / TE 540 3D A8 FR

Фрезерование с фрезой \varnothing 24 мм, обгоночное кольцо на фрезере \varnothing 30 мм, универсальная фрезерная рама, шаблон № 5 250680 5 (этап 1), шаблон № 5 250681 5 (этап 2), шаблон № 5 шаблон № 5 250682 5 (этап 3).



TE 626 3D A8

Фрезерование с фрезой \varnothing 24 мм, обгоночное кольцо на фрезере \varnothing 30 мм, универсальная фрезерная рама, шаблон № 5 250659 5 (этап 1), шаблон № 5 250689 5 (этап 2), шаблон № 5 шаблон № 5 250690 5 (этап 3).

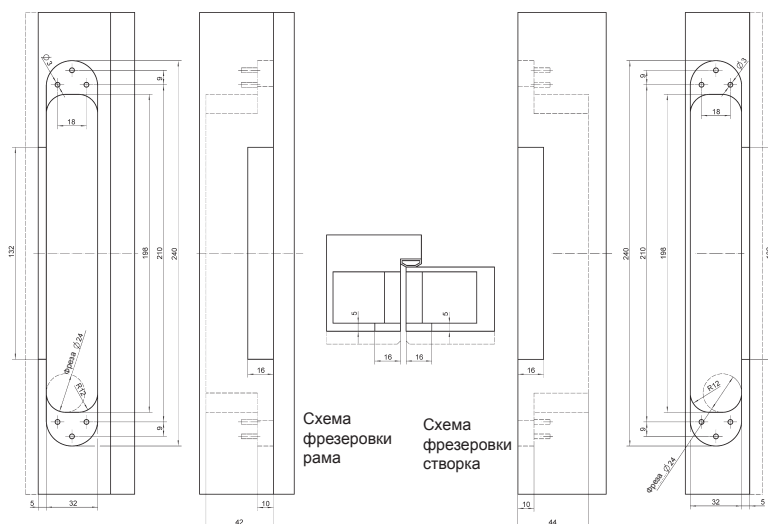

ИНФОРМАЦИЯ ДЛЯ ФРЕЗЕРОВКИ

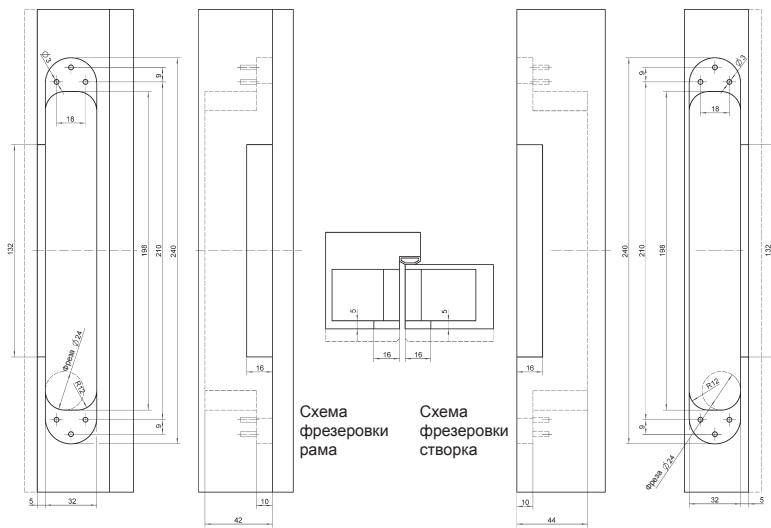

TE 640 3D A8 / TE 640 3D A8 FR

Фрезерование с фрезой Ø 24 мм, обгоночное кольцо на фрезере Ø 30 мм, универсальная фрезерная рама, шаблон № 5 250659 5 (этап 1), шаблон № 5 250689 5 (этап 2), шаблон № 5 шаблон № 5 250690 5 (этап 3).

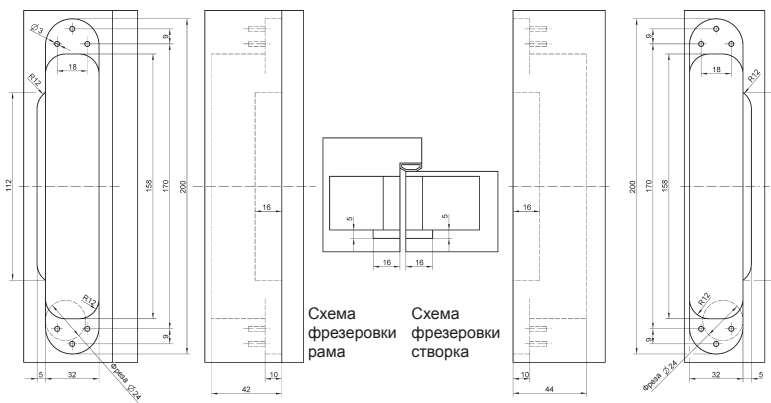

TE 540 3D A8 (без облицовки пластинами)

Фрезерование с фрезой Ø 24 мм, обгоночное кольцо на фрезере Ø 30 мм, универсальная фрезерная рама, шаблон № 5 250680 5 (этап 1), шаблон № 5 250681 5 (этап 2), шаблон № 5 шаблон № 5 250687 5 (этап 3).

ИНФОРМАЦИЯ ДЛЯ ФРЕЗЕРОВКИ

TE 626 3D A8 (без облицовки пластинами)

Фрезерование с фрезой $\varnothing 24$ мм, обгоночное кольцо на фрезере $\varnothing 30$ мм, универсальная фрезерная рама, шаблон № 5 250659 5 (этап 1), шаблон № 5 250689 5 (этап 2), шаблон № 5 шаблон № 5 250688 5 (этап 3).

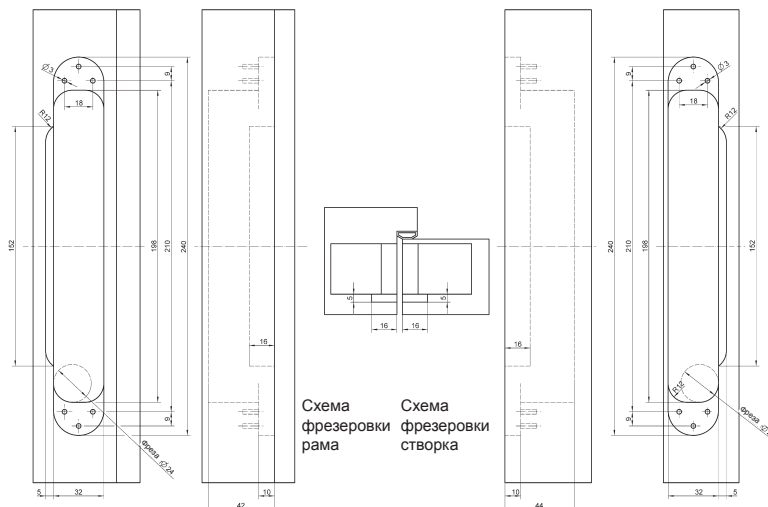

TE 640 3D A8 (без облицовки пластинами)

Фрезерование с фрезой $\varnothing 24$ мм, обгоночное кольцо на фрезере $\varnothing 30$ мм, универсальная фрезерная рама, шаблон № 5 250659 5 (этап 1), шаблон № 5 250689 5 (этап 2), шаблон № 5 шаблон № 5 250688 5 (этап 3).

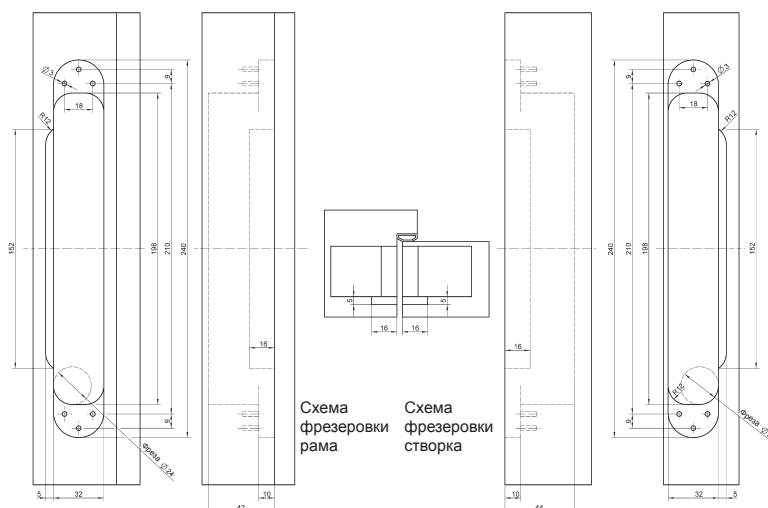

ИНФОРМАЦИЯ ДЛЯ ФРЕЗЕРОВКИ

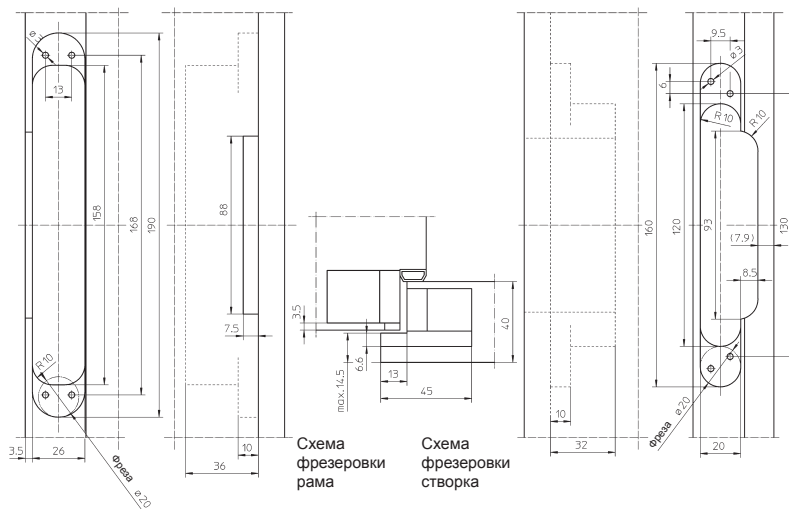

TE 380 3D

Фрезерование с фрезой Ø 24 мм, обгоночное кольцо на фрезере Ø 30 мм, универсальная фрезерная рама, шаблон № 5 250955 5 (рама, этап 1), шаблон № 5 250956 5 (рама, этап 2), шаблон № 5 250957 5 (рама, этап 3), шаблон № 5 250958 5 (створка, этап 1), шаблон № 5 250959 5 (створка, этап 2).

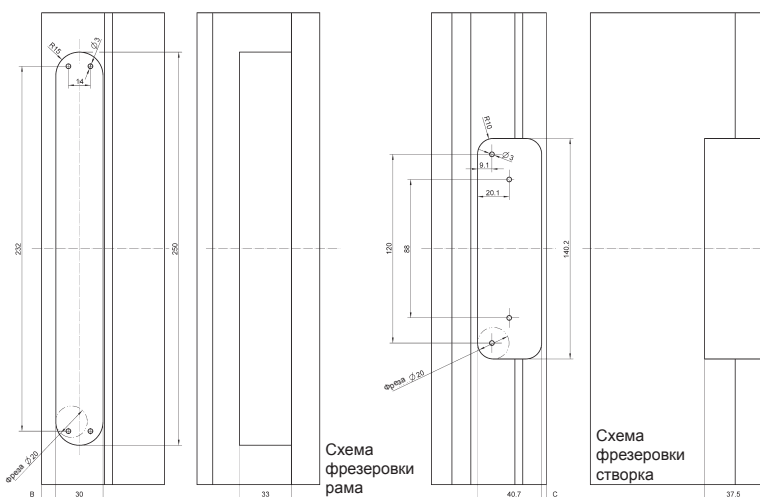

TE 680 3D FD

Фреза Ø 20 мм, обгоночное кольцо Ø 30 мм.

Толщина фальца		Шаблон №
21,0 мм	рама	5 251112 5
22,0 мм	рама	5 251113 5
23,0 мм	рама	5 251114 5
24,0 мм	рама	5 251114 5
25,0 мм	рама	5 251115 5
26,0 мм	рама	5 251115 5
27,0 мм	рама	5 251116 5
21,0 мм	створка	5 251109 5
22,0 мм	створка	5 251109 5
23,0 мм	створка	5 251110 5
24,0 мм	створка	5 251110 5
25,0 мм	створка	5 251111 5
26,0 мм	створка	5 251111 5
27,0 мм	створка	5 251111 5

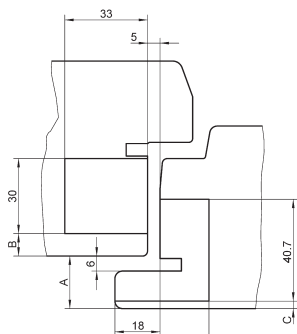

	A	B	C
Толщина фальца	RT	FT	
21	9	3	
22	8	3	
23	8	4	
24	7	4	
25	7	5	
26	6	5	
27	5	5	

SIMONSWERK – СОВРЕМЕННАЯ СИСТЕМА ПЕТЕЛЬ

SIMONSWERK уже более 125 лет является одним из самых известных производителей дверных петель и петельных систем. Как основатель направления промышленного производства скрытых регулируемых петель, компания SIMONSWERK создала внушительный и обширный ассортимент продукции с широким спектром поверхностей для дверей с высокой проходимостью и высокой нагрузкой.

Система петель SIMONSWERK применяется практически во всех отраслях, при этом постоянно создаются новые продукты, способные удовлетворить спрос на инновационные дизайнерские решения. Используя необходимые шаблоны и приспособления, можно выполнить монтаж петель просто и точно. Кроме того, SIMONSWERK всегда обеспечивает высокий уровень сервиса в обслуживании клиентов.



КАЧЕСТВО И ИННОВАЦИЯ

Марка SIMONSWERK - это инновация и высокие требования к качеству и сервису. Эти краеугольные камни восходят к 1889 году, предлагая индивидуальные решения, которые ежегодно приводят к разработке новых продуктов.

Требования к качеству SIMONSWERK начинаются с продуктов, особенно при выборе сырья. Применение высококачественных материалов обеспечивает максимальную свободу дизайна и предоставляет широкие возможности для отделки поверхности и защиты от коррозии.

Современные ресурсы, новейшие технологии производства и гибкие автоматизированные производственные процессы делают SIMONSWERK компетентным партнером во всех аспектах петлевой техники в соответствии с техническими, технологическими и дизайнерскими требованиями современной архитектуры, петельные системы SIMONSWERK функциональны и часто превосходят требования и ожидания.

Инновационные решения компании выражаются в ее компетентности и ответственности перед клиентами на рынке. Долговечность, высокое качество продукции и креативное мышление дают компании SIMONSWERK возможность благодаря новым идеям осваивать новые рынки.



СЕРВИС – КОМПЛЕКСНОЕ РЕШЕНИЕ ДЛЯ ПОВСЕДНЕВНОЙ РАБОТЫ

Мы охотно предоставляем вам всю необходимую документацию для определения подходящей системы петель. Свяжитесь с нами, мы вместе с вами подберем лучшее решение - от качественных стандартных элементов до сложных решений.

На нашем сайте в разделе "Выбор продукта" вы найдете всю необходимую информацию, дополняющую данную вам документацию. Благодаря удобной навигации вы легко доберетесь до обширных и подробных решений.

www.simonswerk.com



ПОСЕТИТЕ НАШ РАЗДЕЛ "ВЫБОР ПРОДУКТА"

На сайте www.simonswerk.com детально представлены точные описания продукта, которые помогут вам, как производителю дверей, торговому партнеру, проектировщику при выборе оптимального решения подходящей системы петель.

ПРЕДСТАВЛЕННЫЕ ПРОДУКТЫ

TE 240 3D	TECTUS® A8
TE 340 3D	TECTUS® Energy
TE 526 3D	TECTUS® FVZ
TE 527 3D	TECTUS® ДЛЯ
TE 540 3D	ФАЛЬЦОВАННЫХ
TE 640 3D	ДВЕРЕЙ
TE 645 3D	TECTUS® ВХОДНАЯ
	ДВЕРЬ
	TECTUS® FR

ПОСЕТИТЕ НАШ РАЗДЕЛ "ВЫБОР ПРОДУКТА"
www.simonswerk.com

SIMONSWERK GmbH

Bosfelder Weg 5
33378 Rheda-Wiedenbrück
Germany

+49 5242/413-0

+49 5242/413-260

sales@simonswerk.de
www.simonswerk.com

